

Inspiron 14

3000 Series

Manuale di servizio

Modello computer: Inspiron 14-3451
Modello normativo: P60G
Tipo normativo: P60G002



Messaggi di N.B., Attenzione e Avvertenza



N.B.: Un messaggio di N.B. evidenzia informazioni importanti per un uso ottimale del computer.



ATTENZIONE: Un messaggio di ATTENZIONE indica un danno potenziale all'hardware o la perdita di dati, e spiega come evitare il problema.



AVVERTENZA: Un messaggio di AVVERTENZA indica un rischio di danni materiali, lesioni personali o morte.

Copyright © 2015 Dell Inc. Tutti i diritti riservati. Questo prodotto è protetto dalle leggi sul copyright e sulla proprietà intellettuale degli Stati Uniti e internazionali. Dell™ e il logo Dell sono marchi commerciali di Dell Inc. negli Stati Uniti e/o in altre giurisdizioni. Tutti gli altri marchi e nomi qui menzionati possono essere marchi registrati delle rispettive società.

2015 - 01

Rev. A00

Sommario

Prima di intervenire sui componenti interni del computer.....	10
Operazioni preliminari	10
Istruzioni di sicurezza.....	10
Strumenti consigliati.....	12
Dopo aver effettuato interventi sui componenti interni del computer.....	13
Rimozione della batteria.....	14
Procedura.....	14
Ricollocamento della batteria.....	16
Procedura.....	16
Rimozione del coperchio di base.....	17
Prerequisiti.....	17
Procedura.....	17
Ricollocamento del coperchio della base.....	19
Procedura.....	19
Postrequisiti.....	19
Rimozione del disco rigido.....	20
Prerequisiti.....	20
Procedura.....	20
Ricollocamento del disco rigido.....	23
Procedura.....	23
Postrequisiti.....	23

Rimozione dei moduli di memoria.....	24
Prerequisiti.....	24
Procedura.....	24
Ricollocamento dei moduli di memoria.....	26
Procedura.....	26
Postrequisiti.....	27
Rimozione della scheda per reti senza fili.....	28
Prerequisiti.....	28
Procedura.....	28
Ricollocamento della scheda per reti senza fili.....	30
Procedura.....	30
Postrequisiti.....	30
Rimozione della tastiera.....	31
Prerequisiti.....	31
Procedura.....	31
Ricollocamento della tastiera.....	34
Procedura.....	34
Postrequisiti.....	34
Rimozione del supporto per i polsi.....	35
Prerequisiti.....	35
Procedura.....	35
Ricollocamento del supporto per i polsi.....	40
Procedura.....	40
Postrequisiti.....	41

Rimozione del touchpad.....	42
Prerequisiti.....	42
Procedura.....	42
Ricollocamento del touchpad.....	45
Procedura.....	45
Postrequisiti.....	45
Rimozione della scheda del pulsante di Accensione.....	46
Prerequisiti.....	46
Procedura.....	46
Ricollocamento della scheda del pulsante di Accensione.....	48
Procedura.....	48
Postrequisiti.....	48
Rimozione degli altoparlanti.....	49
Prerequisiti.....	49
Procedura.....	49
Ricollocamento degli altoparlanti.....	51
Procedura.....	51
Postrequisiti.....	51
Rimozione della scheda di I/O.....	52
Prerequisiti.....	52
Procedura.....	52
Ricollocamento della scheda di I/O.....	54
Procedura.....	54
Postrequisiti.....	54

Rimozione della scheda di sistema.....	55
Prerequisiti.....	55
Procedura.....	56
Ricollocamento della scheda di sistema.....	59
Procedura.....	59
Postrequisiti.....	60
Rimozione della batteria pulsante.....	61
Prerequisiti.....	61
Procedura.....	61
Ricollocamento della batteria pulsante.....	63
Procedura.....	63
Postrequisiti.....	63
Rimozione del gruppo del raffreddamento termico.....	64
Prerequisiti.....	64
Procedura.....	64
Ricollocamento del gruppo del raffreddamento termico.....	66
Procedura.....	66
Postrequisiti.....	66
Rimozione della ventola.....	67
Prerequisiti.....	67
Procedura.....	67
Ricollocamento della ventola.....	69
Procedura.....	69
Postrequisiti.....	69

Rimozione del gruppo dello schermo.....	70
Prerequisiti.....	70
Procedura.....	70
Ricollocamento del gruppo dello schermo.....	75
Procedura.....	75
Postrequisiti.....	75
Rimozione della cornice dello schermo.....	77
Prerequisiti.....	77
Procedura.....	77
Ricollocamento della cornice dello schermo.....	79
Procedura.....	79
Postrequisiti.....	79
Rimozione del pannello dello schermo.....	80
Prerequisiti.....	80
Procedura.....	80
Ricollocamento del pannello dello schermo.....	83
Procedura.....	83
Postrequisiti.....	83
Rimozione dei cardini dello schermo.....	85
Prerequisiti.....	85
Procedura.....	85
Ricollocamento dei cardini dello schermo.....	87
Procedura.....	87
Postrequisiti.....	87

Rimozione del coperchio posteriore dello schermo.....	88
Prerequisiti.....	88
Procedura.....	88
Ricollocamento del coperchio posteriore dello schermo.....	90
Procedura.....	90
Postrequisiti.....	90
Rimozione della fotocamera.....	91
Prerequisiti.....	91
Procedura.....	91
Ricollocamento della fotocamera.....	93
Procedura.....	93
Postrequisiti.....	93
Rimozione della porta dell'adattatore di alimentazione... 	94
Prerequisiti.....	94
Procedura.....	94
Ricollocamento della porta dell'adattatore di alimentazione.....	96
Procedura.....	96
Postrequisiti.....	96
Rimozione della base del computer.....	98
Prerequisiti.....	98
Procedura.....	99
Ricollocamento della base del computer.....	100
Procedura.....	100
Postrequisiti.....	100



Aggiornamento del BIOS.....	101
Come ottenere assistenza e contattare Dell.....	102
Risorse di "Self-Help".....	102
Come contattare Dell.....	103

Prima di intervenire sui componenti interni del computer

 **ATTENZIONE:** Per evitare danni ai componenti e alle schede, maneggiarli dai bordi ed evitare di toccare i piedini e i contatti.









 **N.B.:** Le immagini contenute in questo documento possono differire a seconda della configurazione ordinata.

Operazioni preliminari

- 1 Salvare e chiudere tutti i file aperti e uscire da tutte le applicazioni in esecuzione.
 - 2 Arrestare il computer.
 - Windows 8.1: nella schermata **Start**, fare clic o toccare l'icona di alimentazione  → **Arresta il sistema**.
 - Windows 7: fare clic su o toccare **Start** → **Arresta il sistema**.
-  **N.B.:** Se si utilizza un sistema operativo diverso, consultare la documentazione relativa alle istruzioni sullo spegnimento del sistema operativo.
- 3 Scollegare il computer e tutte le periferiche collegate dalle rispettive prese elettriche.
 - 4 Scollegare tutti i cavi come cavi telefonici, cavi di rete e così via, dal computer.
 - 5 Scollegare tutti i dispositivi collegati e periferiche come tastiera, mouse, monitor, e così via, dal computer.
 - 6 Rimuovere qualsiasi scheda flash e disco ottico dal computer, se applicabile.
 - 7 Dopo aver scollegato il computer, tenere premuto il pulsante di accensione per circa 5 secondi per mettere a terra la scheda di sistema.

Istruzioni di sicurezza

Utilizzare le seguenti istruzioni di sicurezza per proteggere il computer da danni potenziali e per garantire la propria sicurezza personale.

-  **AVVERTENZA:** Prima di iniziare a lavorare all'interno del computer, leggere attentamente le informazioni sulla sicurezza fornite con il computer. Per informazioni sulle procedure consigliate relative alla sicurezza, consultare l'home page sulla conformità alle normative all'indirizzo dell.com/regulatory_compliance.
-  **AVVERTENZA:** Scollegare tutte le fonti di alimentazione prima di aprire il coperchio o i pannelli del computer. Dopo aver terminato gli interventi sui componenti interni del computer, ricollocare tutti i coperchi, i pannelli e le viti prima di collegare la fonte di alimentazione.
-  **ATTENZIONE:** Per evitare danni al computer, assicurarsi che la superficie di lavoro sia piana e pulita.
-  **ATTENZIONE:** Per evitare danni ai componenti e alle schede, maneggiarli dai bordi ed evitare di toccare i piedini e i contatti.
-  **ATTENZIONE:** L'utente dovrà eseguire solo interventi di risoluzione dei problemi e riparazioni su autorizzazione o sotto supervisione del team dell'assistenza tecnica Dell. I danni dovuti alla manutenzione non autorizzata da Dell non sono coperti da garanzia. Vedere le istruzioni di sicurezza fornite insieme al prodotto o all'indirizzo dell.com/regulatory_compliance.
-  **ATTENZIONE:** Prima di toccare qualsiasi componente all'interno del computer, scaricare a terra toccando una superficie metallica non verniciata, come ad esempio il metallo sul retro del computer. Durante l'intervento, toccare periodicamente una superficie metallica non verniciata per scaricare l'elettricità statica, che potrebbe danneggiare i componenti interni.
-  **ATTENZIONE:** Quando si scollega un cavo, tirare il connettore o la linguetta di tiramento, non il cavo stesso. Alcuni cavi sono dotati di connettori con linguette di blocco o viti a testa zigrinata che è necessario sganciare prima di scollegare il cavo. Quando si scollegano i cavi, mantenerli allineati uniformemente per evitare di piegare eventuali piedini dei connettori. Quando si collegano i cavi, accertarsi che le porte e i connettori siano orientati e allineati correttamente.
-  **ATTENZIONE:** Per disconnettere un cavo di rete, scollegare prima il cavo dal computer, quindi dal dispositivo di rete.



ATTENZIONE: Premere ed estrarre eventuali schede installate nel lettore di schede multimediali.

Strumenti consigliati

Le procedure in questo documento potrebbero richiedere i seguenti strumenti:

- Cacciavite a croce
- Graffietto in plastica

Dopo aver effettuato interventi sui componenti interni del computer



ATTENZIONE: Lasciare viti sparse o allentate all'interno del computer potrebbe danneggiarlo gravemente.

- 1 Ricollocare tutte le viti e accertarsi che non rimangano viti sparse all'interno del computer.
- 2 Collegare eventuali dispositivi, periferiche e cavi esterni rimossi prima di iniziare le operazioni sul computer.
- 3 Ricollocare eventuali schede flash, dischi e qualsiasi altra parte rimossa prima di iniziare le operazioni con il computer.
- 4 Collegare il computer e tutte le periferiche collegate alle rispettive prese elettriche.
- 5 Accendere il computer.

Rimozione della batteria

⚠ AVVERTENZA: Prima di effettuare interventi sui componenti interni del computer, leggere le informazioni sulla sicurezza fornite con il computer e seguire le procedure descritte in [Prima di effettuare interventi sui componenti interni del computer](#). In seguito agli interventi sui componenti interni del computer, seguire le istruzioni descritte in [Dopo gli interventi preliminari sui componenti interni del computer](#). Per maggiori informazioni sulle procedure di sicurezza consigliate, consultare l'home page sulla conformità alle normative all'indirizzo dell.com/regulatory_compliance.

Procedura

- 1 Chiudere lo schermo e capovolgere il computer.
- 2 Far scorrere il dispositivo di chiusura a scatto della batteria verso la posizione di sblocco.
- 3 Sollevare la batteria da un'angolazione, quindi rimuovere la batteria dall'alloggiamento della batteria.

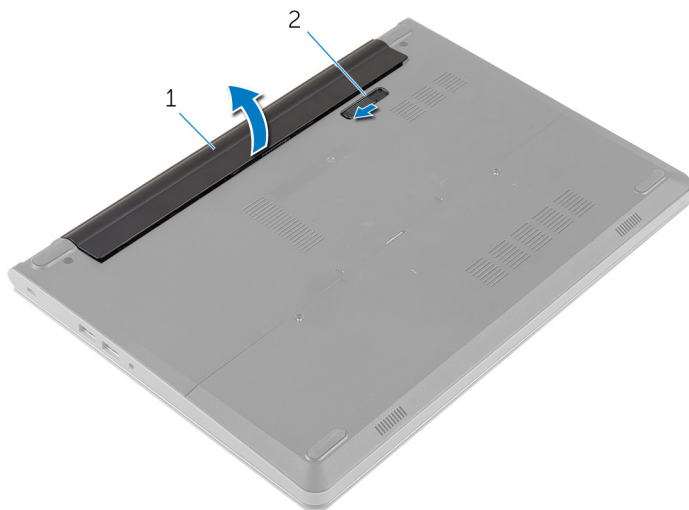

1 batteria

2 dispositivo di chiusura a scatto della batteria

- 4** Capovolgere il computer e aprire lo schermo.
- 5** Tenere premuto il pulsante di accensione per 5 secondi per la messa a terra della scheda di sistema.

Ricollocamento della batteria



AVVERTENZA: Prima di effettuare interventi sui componenti interni del computer, leggere le informazioni sulla sicurezza fornite con il computer e seguire le procedure descritte in [Prima di effettuare interventi sui componenti interni del computer](#). In seguito agli interventi sui componenti interni del computer, seguire le istruzioni descritte in [Dopo gli interventi preliminari sui componenti interni del computer](#). Per maggiori informazioni sulle procedure di sicurezza consigliate, consultare l'home page sulla conformità alle normative all'indirizzo dell.com/regulatory_compliance.

Procedura

- 1 Chiudere lo schermo e capovolgere il computer.
- 2 Collocare la batteria nell'alloggiamento della batteria e far scattare la batteria in posizione.



N.B.: Assicurarsi che il dispositivo di chiusura a scatto della batteria siano in posizione.

Rimozione del coperchio di base



AVVERTENZA: Prima di effettuare interventi sui componenti interni del computer, leggere le informazioni sulla sicurezza fornite con il computer e seguire le procedure descritte in [Prima di effettuare interventi sui componenti interni del computer](#). In seguito agli interventi sui componenti interni del computer, seguire le istruzioni descritte in [Dopo gli interventi preliminari sui componenti interni del computer](#). Per maggiori informazioni sulle procedure di sicurezza consigliate, consultare l'home page sulla conformità alle normative all'indirizzo dell.com/regulatory_compliance.

Prerequisiti

Rimuovere la [batteria](#).

Procedura

- 1 Rimuovere le viti che fissano il coperchio della base alla base del computer.

- 2** Utilizzando la punta delle dita, fare leva leggermente sul coperchio della base e sollevarlo dalla base del computer.

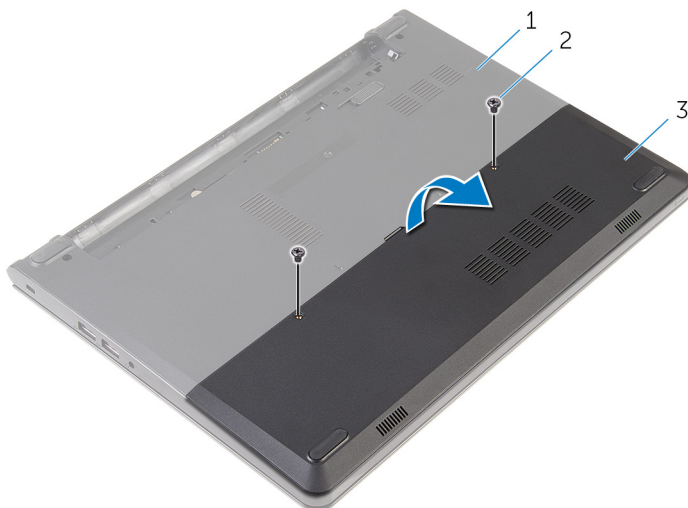

- 1 base del computer
3 coperchio della base

- 2 viti (2)

Ricollocamento del coperchio della base

 **AVVERTENZA:** Prima di effettuare interventi sui componenti interni del computer, leggere le informazioni sulla sicurezza fornite con il computer e seguire le procedure descritte in [Prima di effettuare interventi sui componenti interni del computer](#). In seguito agli interventi sui componenti interni del computer, seguire le istruzioni descritte in [Dopo gli interventi preliminari sui componenti interni del computer](#). Per maggiori informazioni sulle procedure di sicurezza consigliate, consultare l'home page sulla conformità alle normative all'indirizzo dell.com/regulatory_compliance.



Procedura

- 1 Far scorrere le linguette sul coperchio della base negli slot sulla base del computer e farlo scattare in posizione.
- 2 Ricollocare le viti che fissano il coperchio della base alla base del computer.

Postrequisiti

Ricollocare la [batteria](#).

Rimozione del disco rigido.

-  **AVVERTENZA:** Prima di effettuare interventi sui componenti interni del computer, leggere le informazioni sulla sicurezza fornite con il computer e seguire le procedure descritte in [Prima di effettuare interventi sui componenti interni del computer](#). In seguito agli interventi sui componenti interni del computer, seguire le istruzioni descritte in [Dopo gli interventi preliminari sui componenti interni del computer](#). Per maggiori informazioni sulle procedure di sicurezza consigliate, consultare l'home page sulla conformità alle normative all'indirizzo dell.com/regulatory_compliance.
-  **ATTENZIONE:** I dischi rigidi sono fragili. Prestare attenzione durante la manipolazione di uno di essi.
-  **ATTENZIONE:** Per evitare la perdita di dati, non rimuovere il disco rigido quando il computer è acceso o in stato di sospensione.

Prerequisiti

- 1 Rimuovere la [batteria](#).
- 2 Rimuovere il [coperchio della base](#).

Procedura

- 1 Rimuovere le viti che fissano il gruppo disco rigido alla base del computer.
- 2 Sollevare il dispositivo di chiusura e scollegare il cavo del disco rigido dalla scheda di sistema.

- 3** Sollevare il gruppo del disco rigido dalla base del computer.

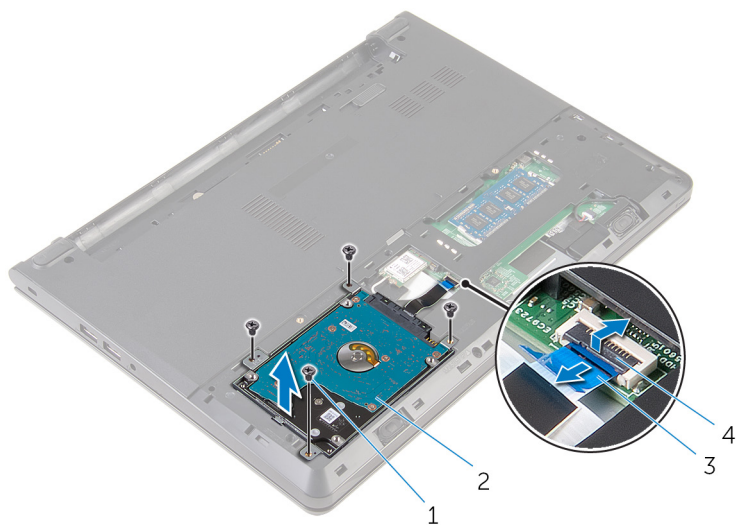

- | | | | |
|---|-----------------------|---|-------------------------|
| 1 | viti (4) | 2 | gruppo disco rigido |
| 3 | cavo del disco rigido | 4 | dispositivo di chiusura |

- 4** Rimuovere le viti che fissano la staffa del disco rigido al gruppo del disco rigido.
- 5** Estrarre il supporto del disco rigido dal gruppo del disco rigido.

6 Scollegare l'interpositore dal disco rigido.

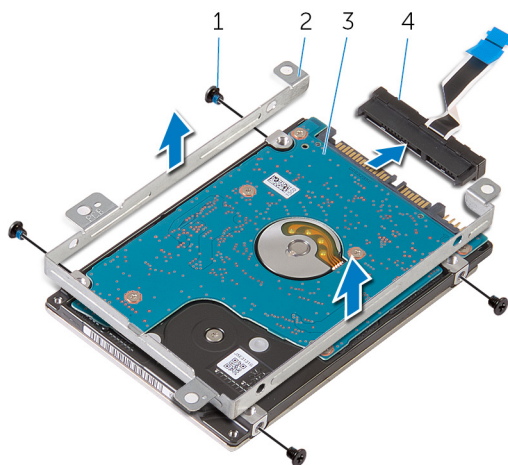

1 viti (4)

2 supporto del disco rigido

3 disco rigido

4 interpositore

Ricollocamento del disco rigido

 **AVVERTENZA:** Prima di effettuare interventi sui componenti interni del computer, leggere le informazioni sulla sicurezza fornite con il computer e seguire le procedure descritte in [Prima di effettuare interventi sui componenti interni del computer](#). In seguito agli interventi sui componenti interni del computer, seguire le istruzioni descritte in [Dopo gli interventi preliminari sui componenti interni del computer](#). Per maggiori informazioni sulle procedure di sicurezza consigliate, consultare l'home page sulla conformità alle normative all'indirizzo dell.com/regulatory_compliance.

 **ATTENZIONE:** I dischi rigidi sono fragili. Prestare attenzione durante la manipolazione di uno di essi.

Procedura

- 1 Collegare l'interpositore al disco rigido.
- 2 Allineare i fori delle viti sulla staffa del disco rigido ai relativi fori sul gruppo del disco rigido.
- 3 Ricollocare le viti che fissano la staffa del disco rigido al gruppo del disco rigido.
- 4 Allineare i fori per le viti posti sul gruppo del disco rigido con i fori per le viti sulla base del computer.
- 5 Ricollocare le viti che fissano il gruppo del disco rigido alla base del computer.
- 6 Far scorrere il cavo del disco rigido sulla scheda di sistema e premere il dispositivo di chiusura per fissare il cavo.

Postrequisiti

- 1 Ricollocare il [coperchio della base](#).
- 2 Ricollocare la [batteria](#).

Rimozione dei moduli di memoria



AVVERTENZA: Prima di effettuare interventi sui componenti interni del computer, leggere le informazioni sulla sicurezza fornite con il computer e seguire le procedure descritte in [Prima di effettuare interventi sui componenti interni del computer](#). In seguito agli interventi sui componenti interni del computer, seguire le istruzioni descritte in [Dopo gli interventi preliminari sui componenti interni del computer](#). Per maggiori informazioni sulle procedure di sicurezza consigliate, consultare l'home page sulla conformità alle normative all'indirizzo dell.com/regulatory_compliance.

Prerequisiti

- 1 Rimuovere la [batteria](#).
- 2 Rimuovere il [coperchio della base](#).

Procedura

- 1 Utilizzando la punta delle dita, sollevare i fermagli di fissaggio su ciascuna estremità dello slot del modulo di memoria, finché il modulo di memoria scatta fuori posizione.

2 Far scorrere e rimuovere il modulo di memoria dal relativo slot.

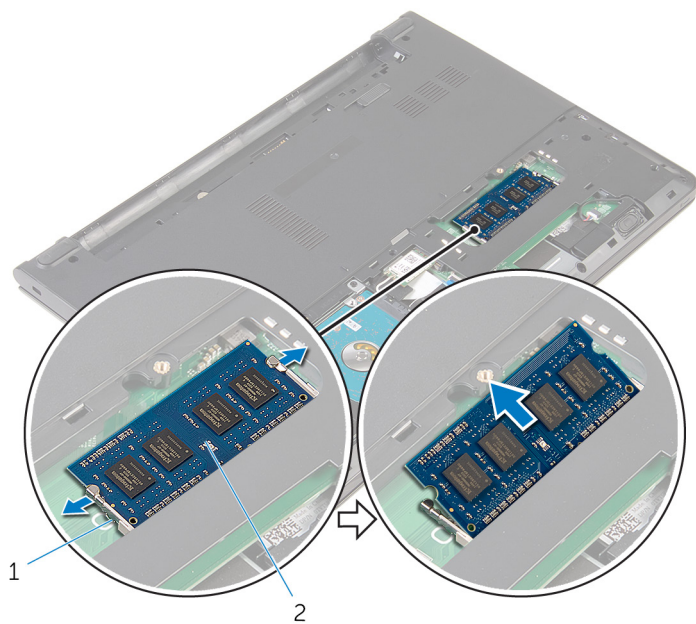

1 fermagli di fissaggio (2)

2 modulo di memoria

Ricollocamento dei moduli di memoria

 **AVVERTENZA:** Prima di effettuare interventi sui componenti interni del computer, leggere le informazioni sulla sicurezza fornite con il computer e seguire le procedure descritte in [Prima di effettuare interventi sui componenti interni del computer](#). In seguito agli interventi sui componenti interni del computer, seguire le istruzioni descritte in [Dopo gli interventi preliminari sui componenti interni del computer](#). Per maggiori informazioni sulle procedure di sicurezza consigliate, consultare l'home page sulla conformità alle normative all'indirizzo dell.com/regulatory_compliance.

Procedura

- 1 Allineare la tacca sul modulo di memoria con la linguetta sul relativo slot.

- 2 Far scorrere il modulo di memoria stabilmente all'interno dello slot da un'angolo e premerlo verso il basso finché non scatta in posizione.



N.B.: Se non si sente lo scatto, rimuovere il modulo di memoria e reinstallarlo.

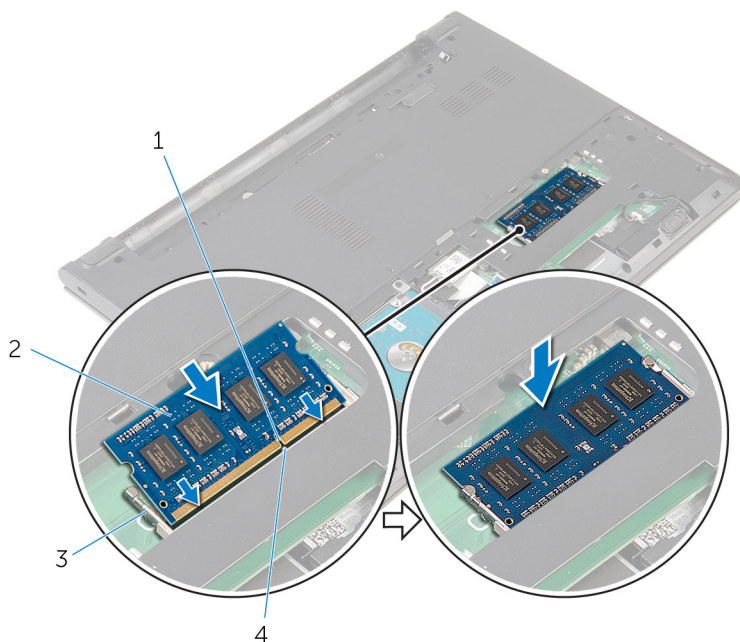

1 tacca

3 fermagli di fissaggio (2)

2 modulo di memoria

4 linguetta

Postrequisiti

- 1 Ricollocare il [coperchio della base](#).
- 2 Ricollocare la [batteria](#).

Rimozione della scheda per reti senza fili

 **AVVERTENZA:** Prima di effettuare interventi sui componenti interni del computer, leggere le informazioni sulla sicurezza fornite con il computer e seguire le procedure descritte in [Prima di effettuare interventi sui componenti interni del computer](#). In seguito agli interventi sui componenti interni del computer, seguire le istruzioni descritte in [Dopo gli interventi preliminari sui componenti interni del computer](#). Per maggiori informazioni sulle procedure di sicurezza consigliate, consultare l'home page sulla conformità alle normative all'indirizzo dell.com/regulatory_compliance.

Prerequisiti

- 1 Rimuovere la [batteria](#).
- 2 Rimuovere il [coperchio della base](#).

Procedura

- 1 Scollegare i cavi dell'antenna dalla scheda per reti senza fili.
- 2 Rimuovere la vite che fissa la scheda per reti senza fili alla scheda di sistema.

3 Far scorrere ed estrarre la scheda per reti senza fili dal relativo slot.

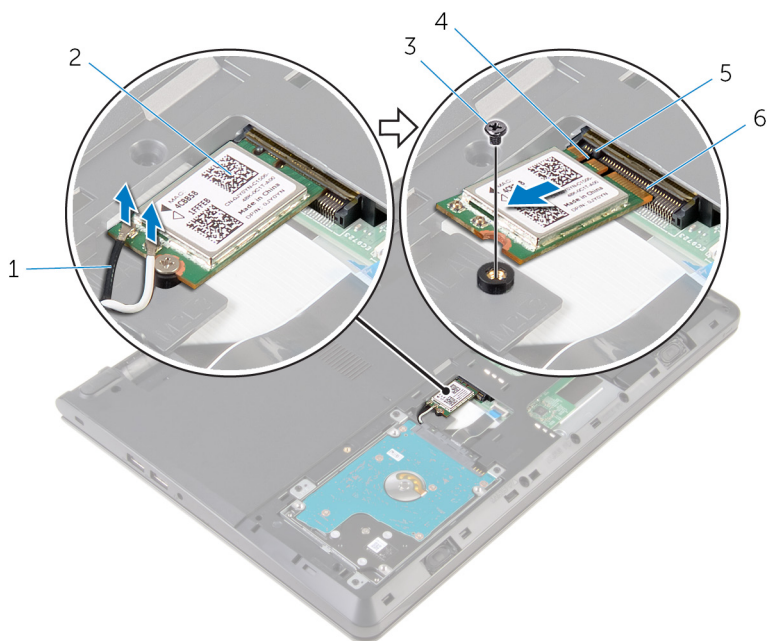

1 cavi dell'antenna (2)

3 vite

5 linguetta

2 scheda per reti senza fili

4 tacca

6 slot della scheda per reti senza fili

Ricollocamento della scheda per reti senza fili.

 **AVVERTENZA:** Prima di effettuare interventi sui componenti interni del computer, leggere le informazioni sulla sicurezza fornite con il computer e seguire le procedure descritte in [Prima di effettuare interventi sui componenti interni del computer](#). In seguito agli interventi sui componenti interni del computer, seguire le istruzioni descritte in [Dopo gli interventi preliminari sui componenti interni del computer](#). Per maggiori informazioni sulle procedure di sicurezza consigliate, consultare l'home page sulla conformità alle normative all'indirizzo dell.com/regulatory_compliance.

Procedura

 **ATTENZIONE:** Per evitare di danneggiare la scheda per reti senza fili, non posizionare i cavi sotto di essa.

- 1 Allineare la tacca sulla scheda per reti senza fili alla linguetta sul relativo slot, e fare scorrere la scheda nello slot.
- 2 Premere l'altra estremità della scheda per reti senza fili e ricollocare la vite che fissa quest'ultima alla scheda di sistema.
- 3 Collegare i cavi dell'antenna alla scheda per reti senza fili.

Connettori sulla scheda per reti senza fili	Colore del cavo dell'antenna
Principale (triangolo bianco)	Bianco
Ausiliario (triangolo nero)	Nero

Postrequisiti

- 1 Ricollocare il [coperchio della base](#).
- 2 Ricollocare la [batteria](#).

Rimozione della tastiera



AVVERTENZA: Prima di effettuare interventi sui componenti interni del computer, leggere le informazioni sulla sicurezza fornite con il computer e seguire le procedure descritte in [Prima di effettuare interventi sui componenti interni del computer](#). In seguito agli interventi sui componenti interni del computer, seguire le istruzioni descritte in [Dopo gli interventi preliminari sui componenti interni del computer](#). Per maggiori informazioni sulle procedure di sicurezza consigliate, consultare l'home page sulla conformità alle normative all'indirizzo dell.com/regulatory_compliance.

Prerequisiti

Rimuovere la [batteria](#).

Procedura

- 1 Utilizzando un graffietto in plastica, sbloccare delicatamente le linguette che fissano la tastiera al gruppo del supporto per i polsi.

- 2** Capovolgere con cura la tastiera e collocarla sul gruppo del supporto per i polsi.



1 linguette (5)

2 graffietto in plastica

3 tastiera

4 gruppo del supporto per i polsi

- 3** Sollevare il dispositivo di chiusura del connettore e scollegare il cavo della tastiera dalla scheda di sistema.

- 4 Sollevare la tastiera insieme con i cavi dal gruppo del supporto per i polsi.

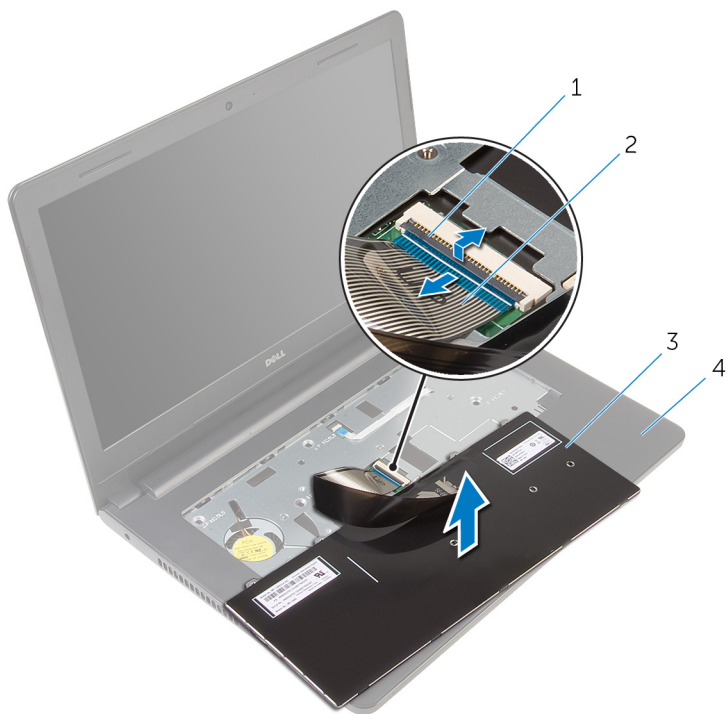

1 dispositivo di chiusura

2 cavo della tastiera

3 tastiera

4 gruppo del supporto per i polsi

Ricollocamento della tastiera



AVVERTENZA: Prima di effettuare interventi sui componenti interni del computer, leggere le informazioni sulla sicurezza fornite con il computer e seguire le procedure descritte in [Prima di effettuare interventi sui componenti interni del computer](#). In seguito agli interventi sui componenti interni del computer, seguire le istruzioni descritte in [Dopo gli interventi preliminari sui componenti interni del computer](#). Per maggiori informazioni sulle procedure di sicurezza consigliate, consultare l'home page sulla conformità alle normative all'indirizzo dell.com/regulatory_compliance.

Procedura

- 1 Far scorrere il cavo della tastiera nella scheda di sistema e premere il dispositivo di chiusura per fissare il cavo.
- 2 Capovolgere delicatamente la tastiera e far scorrere le linguette sulla tastiera negli slot sul gruppo del supporto per i polsi e far scattare la tastiera in posizione.

Postrequisiti

Ricollocare la [batteria](#).

Rimozione del supporto per i polsi



AVVERTENZA: Prima di effettuare interventi sui componenti interni del computer, leggere le informazioni sulla sicurezza fornite con il computer e seguire le procedure descritte in [Prima di effettuare interventi sui componenti interni del computer](#). In seguito agli interventi sui componenti interni del computer, seguire le istruzioni descritte in [Dopo gli interventi preliminari sui componenti interni del computer](#). Per maggiori informazioni sulle procedure di sicurezza consigliate, consultare l'home page sulla conformità alle normative all'indirizzo dell.com/regulatory_compliance.

Prerequisiti

- 1 Rimuovere la [batteria](#).
- 2 Rimuovere il [coperchio della base](#).
- 3 Seguire la procedura dal punto 1 al punto 3 in "[Rimozione del disco rigido](#)".
- 4 Rimuovere la [tastiera](#).

Procedura

- 1 Rimuovere le viti che fissano il gruppo supporto per i polsi alla base del computer.

- 2** Sollevare i dispositivi di chiusura e scollegare il cavo del touchpad e il cavo del pulsante di accensione dalla scheda di sistema.

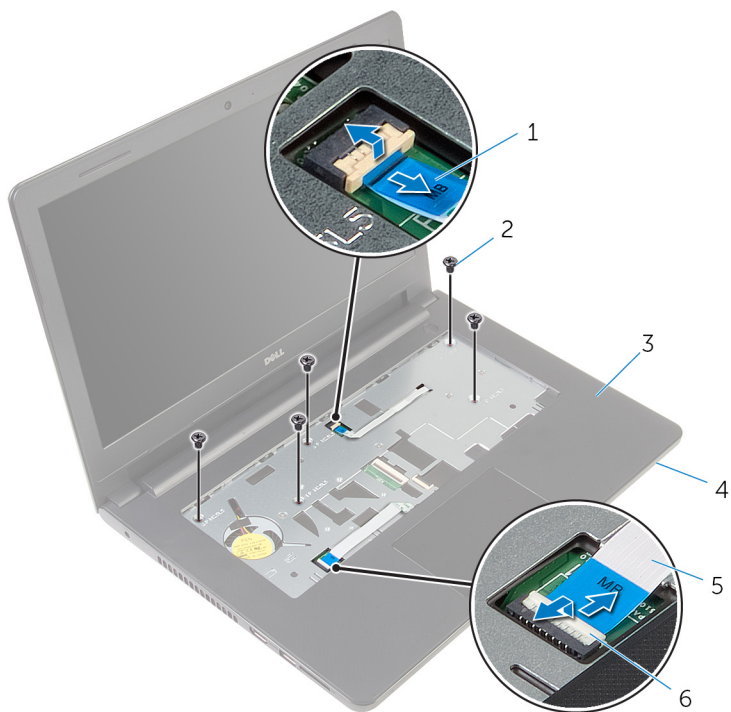

- | | | | |
|---|---------------------------------|---|-----------------------------|
| 1 | cavo dell'Accensione | 2 | viti (5) |
| 3 | gruppo del supporto per i polsi | 4 | base del computer |
| 5 | cavo del touchpad | 6 | Dispositivi di chiusura (2) |

- 3** Chiudere lo schermo e capovolgere il computer.
- 4** Rimuovere le viti che fissano il gruppo supporto per i polsi alla base del computer.

5 Scollegare il cavo degli altoparlanti dalla scheda di sistema.

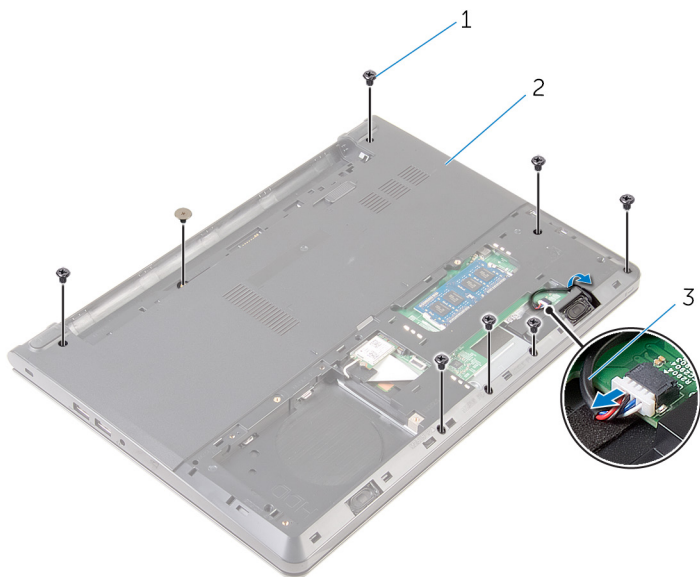

1 viti (8)

2 base del computer

3 Cavo dell'altoparlante

- 6** Sollevare la base del computer ed estrarre il gruppo supporto per i polsi dalla base del computer usando un graffietto in plastica.

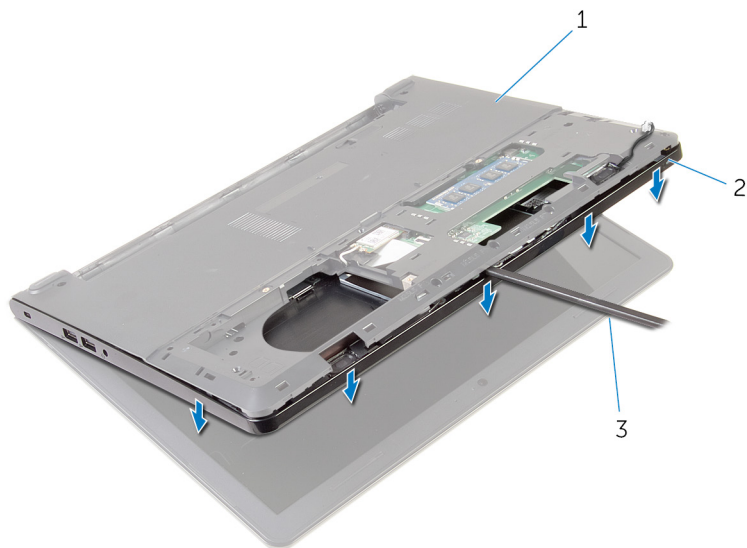

1 base del computer

2 gruppo del supporto per i polsi

3 graffietto in plastica

- 7** Capovolgere il computer e aprire lo schermo per quanto possibile.

- 8** Sollevare il gruppo supporto per i polsi da un angolo e rimuoverlo dalla base del computer.



1 gruppo del supporto per i polsi

2 base del computer

- 9** Seguire la procedura dal punto 1 al punto 6 in "[Rimozione del touchpad](#)".
- 10** Seguire la procedura dal punto 1 al punto 4 in "[Rimozione della scheda di Accensione](#)".
- 11** Seguire la procedura dal punto 1 al punto 4 in "[Rimozione del touchpad](#)".

Ricollocamento del supporto per i polsi



AVVERTENZA: Prima di effettuare interventi sui componenti interni del computer, leggere le informazioni sulla sicurezza fornite con il computer e seguire le procedure descritte in [Prima di effettuare interventi sui componenti interni del computer](#). In seguito agli interventi sui componenti interni del computer, seguire le istruzioni descritte in [Dopo gli interventi preliminari sui componenti interni del computer](#). Per maggiori informazioni sulle procedure di sicurezza consigliate, consultare l'home page sulla conformità alle normative all'indirizzo dell.com/regulatory_compliance.

Procedura

- 1 Seguire la procedura dal punto 1 al punto 3 in "[Ricollocamento degli altoparlanti](#)".
- 2 Seguire la procedura dal punto 1 al punto 4 in "[Ricollocamento della scheda di Accensione](#)".
- 3 Seguire la procedura dal punto 1 al punto 5 in "[Ricollocamento del touchpad](#)".
- 4 Far scorrere il cavo dell'altoparlante attraverso lo slot sulla base del computer.
- 5 Allineare i fori delle viti sul gruppo del supporto per i polsi con i fori delle viti sulla base del computer.
- 6 Ricollocare le viti che fissano il gruppo di supporto per i polsi alla base del computer.
- 7 Far scorrere il cavo del touchpad e il cavo del pulsante di alimentazione nella scheda di sistema e premere i dispositivi di chiusura per fissare i cavi.
- 8 Chiudere lo schermo e capovolgere il computer.
- 9 Ricollocare le viti che fissano il gruppo di supporto per i polsi alla base del computer.
- 10 Collegare il cavo degli altoparlanti alla scheda di sistema.
- 11 Capovolgere il computer e aprire lo schermo.

Postrequisiti

- 1 Riposizionare la [tastiera](#).
- 2 Seguire la procedura dal punto 4 al punto 6 in "[Ricollocamento del disco rigido](#)".
- 3 Ricollocare il [coperchio della base](#).
- 4 Ricollocare la [batteria](#).

Rimozione del touchpad



AVVERTENZA: Prima di effettuare interventi sui componenti interni del computer, leggere le informazioni sulla sicurezza fornite con il computer e seguire le procedure descritte in [Prima di effettuare interventi sui componenti interni del computer](#). In seguito agli interventi sui componenti interni del computer, seguire le istruzioni descritte in [Dopo gli interventi preliminari sui componenti interni del computer](#). Per maggiori informazioni sulle procedure di sicurezza consigliate, consultare l'home page sulla conformità alle normative all'indirizzo dell.com/regulatory_compliance.

Prerequisiti

- 1 Rimuovere la [batteria](#).
- 2 Rimuovere il [coperchio della base](#).
- 3 Seguire la procedura dal punto 1 al punto 3 in "[Rimozione del disco rigido](#)".
- 4 Rimuovere la [tastiera](#).
- 5 Seguire la procedura dal punto 1 al punto 8 in "[Rimozione del supporto per i polsi](#)".

Procedura

- 1 Capovolgere il gruppo del supporto per i polsi e collocarlo su una superficie pulita e piana.
- 2 Rimuovere le viti che fissano il supporto del touchpad per il touchpad.

- 3** Estrarre il supporto del touchpad dal gruppo supporto per i polsi.

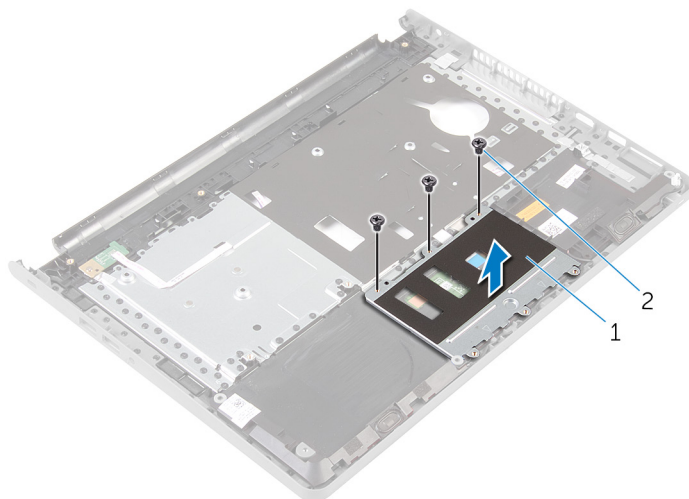

1 staffa touch-pad

2 viti (3)

- 4** Sollevare il dispositivo di chiusura e scollegare il cavo del touchpad dal touchpad.
- 5** Staccare il nastro che fissa il touchpad al gruppo del supporto per i polsi.

6 Estrarre il touchpad dal gruppo supporto per i polsi.

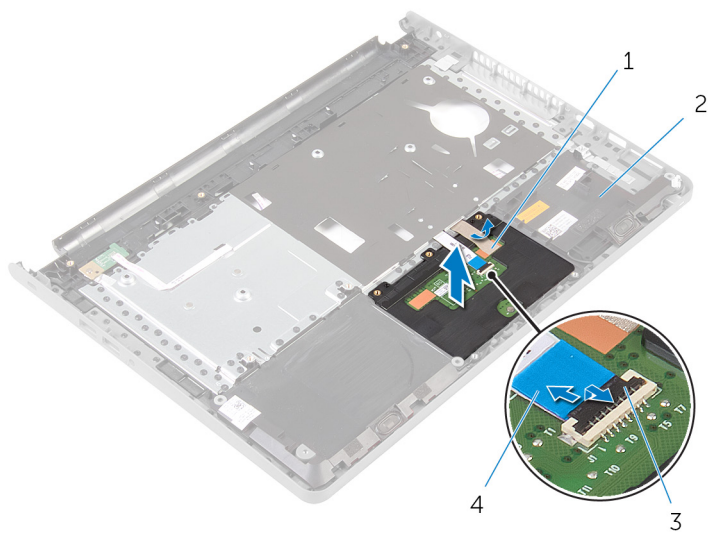

1 nastro

2 gruppo del supporto per i polsi

3 dispositivo di chiusura

4 cavo del touchpad

Ricollocamento del touchpad



AVVERTENZA: Prima di effettuare interventi sui componenti interni del computer, leggere le informazioni sulla sicurezza fornite con il computer e seguire le procedure descritte in [Prima di effettuare interventi sui componenti interni del computer](#). In seguito agli interventi sui componenti interni del computer, seguire le istruzioni descritte in [Dopo gli interventi preliminari sui componenti interni del computer](#). Per maggiori informazioni sulle procedure di sicurezza consigliate, consultare l'home page sulla conformità alle normative all'indirizzo dell.com/regulatory_compliance.

Procedura

- 1 Allineare i fori delle viti sul touchpad con i fori per le viti sul gruppo del supporto per i polsi e mantenere il touchpad in posizione.
- 2 Far aderire il nastro che fissa il touchpad al gruppo del supporto per i polsi.
- 3 Allineare i fori per le viti sul supporto del touchpad a quelli sul gruppo del supporto per i polsi.
- 4 Ricollocare le viti che fissano il supporto del touchpad al gruppo del supporto per i polsi.
- 5 Capovolgere il gruppo del supporto per i polsi.

Postrequisiti

- 1 Seguire la procedura dal punto 4 al punto 11 in "[Ricollocamento del supporto per i polsi](#)".
- 2 Riposizionare la [tastiera](#).
- 3 Seguire la procedura dal punto 4 al punto 6 in "[Ricollocamento del disco rigido](#)".
- 4 Ricollocare il [coperchio della base](#).
- 5 Ricollocare la [batteria](#).

Rimozione della scheda del pulsante di Accensione



AVVERTENZA: Prima di effettuare interventi sui componenti interni del computer, leggere le informazioni sulla sicurezza fornite con il computer e seguire le procedure descritte in [Prima di effettuare interventi sui componenti interni del computer](#). In seguito agli interventi sui componenti interni del computer, seguire le istruzioni descritte in [Dopo gli interventi preliminari sui componenti interni del computer](#). Per maggiori informazioni sulle procedure di sicurezza consigliate, consultare l'home page sulla conformità alle normative all'indirizzo dell.com/regulatory_compliance.

Prerequisiti

- 1 Rimuovere la [batteria](#).
- 2 Rimuovere il [coperchio della base](#).
- 3 Seguire la procedura dal punto 1 al punto 3 in "[Rimozione del disco rigido](#)".
- 4 Rimuovere la [tastiera](#).
- 5 Seguire la procedura dal punto 1 al punto 8 in "[Rimozione del supporto per i polsi](#)".

Procedura

- 1 Capovolgere il gruppo del supporto per i polsi e collocarlo su una superficie pulita e piana.
- 2 Rimuovere il cavo della scheda del pulsante di accensione attraverso lo slot sul gruppo del supporto per i polsi.
- 3 Rimuovere la vite che fissa la scheda del pulsante di accensione al gruppo supporto per i polsi.

- 4 Far scorrere e rimuovere la scheda del pulsante di accensione con il relativo cavo da sotto la linguetta sul gruppo supporto per i polsi.

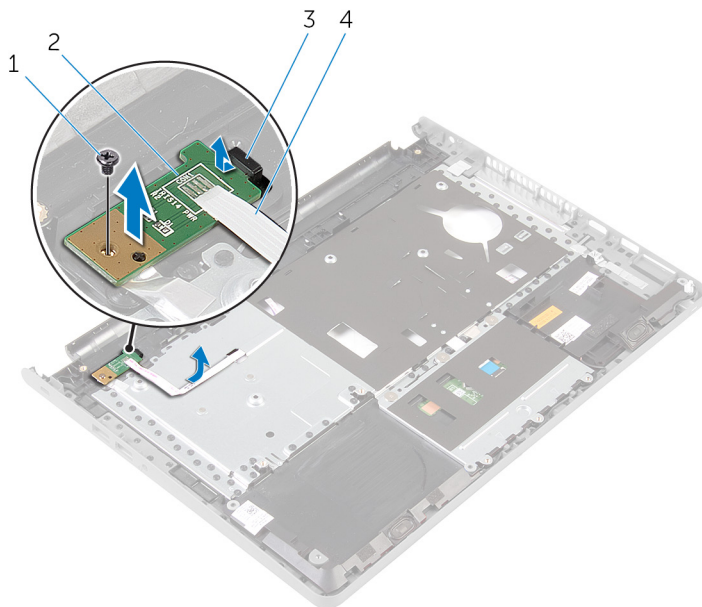

- | | |
|-------------|--|
| 1 vite | 2 scheda del pulsante di alimentazione |
| 3 linguetta | 4 cavo della scheda di Accensione |

Ricollocamento della scheda del pulsante di Accensione

 **AVVERTENZA:** Prima di effettuare interventi sui componenti interni del computer, leggere le informazioni sulla sicurezza fornite con il computer e seguire le procedure descritte in [Prima di effettuare interventi sui componenti interni del computer](#). In seguito agli interventi sui componenti interni del computer, seguire le istruzioni descritte in [Dopo gli interventi preliminari sui componenti interni del computer](#). Per maggiori informazioni sulle procedure di sicurezza consigliate, consultare l'home page sulla conformità alle normative all'indirizzo dell.com/regulatory_compliance.

Procedura

- 1 Far scorrere la scheda del pulsante di alimentazione sotto la linguetta sul gruppo del supporto per i polsi e allineare il foro della vite sulla scheda del pulsante di alimentazione con quello del gruppo del supporto per i polsi.
- 2 Ricollocare la vite che fissa la scheda del pulsante di Accensione al gruppo supporto per i polsi.
- 3 Fare scorrere il cavo della scheda del pulsante di accensione attraverso lo slot sul gruppo del supporto per i polsi.
- 4 Capovolgere il gruppo del supporto per i polsi.

Postrequisiti

- 1 Seguire la procedura dal punto 4 al punto 11 in "[Ricollocamento del supporto per i polsi](#)".
- 2 Riposizionare la [tastiera](#).
- 3 Seguire la procedura dal punto 4 al punto 6 in "[Ricollocamento del disco rigido](#)".
- 4 Ricollocare il [coperchio della base](#).
- 5 Ricollocare la [batteria](#).

Rimozione degli altoparlanti



AVVERTENZA: Prima di effettuare interventi sui componenti interni del computer, leggere le informazioni sulla sicurezza fornite con il computer e seguire le procedure descritte in [Prima di effettuare interventi sui componenti interni del computer](#). In seguito agli interventi sui componenti interni del computer, seguire le istruzioni descritte in [Dopo gli interventi preliminari sui componenti interni del computer](#). Per maggiori informazioni sulle procedure di sicurezza consigliate, consultare l'home page sulla conformità alle normative all'indirizzo dell.com/regulatory_compliance.

Prerequisiti

- 1 Rimuovere la [batteria](#).
- 2 Rimuovere il [coperchio della base](#).
- 3 Seguire la procedura dal punto 1 al punto 3 in "[Rimozione del disco rigido](#)".
- 4 Rimuovere la [tastiera](#).
- 5 Seguire la procedura dal punto 1 al punto 8 in "[Rimozione del supporto per i polsi](#)".

Procedura

- 1 Capovolgere il gruppo del supporto per i polsi e collocarlo su una superficie pulita e piana.
- 2 Si noti la posizione degli altoparlanti e sollevare gli altoparlanti estraendoli dal gruppo del supporto per i polsi.
- 3 Prendere nota dell'instradamento del cavo degli altoparlanti e rimuovere il cavo dalle guide di instradamento sul gruppo del supporto per i polsi..

- 4 Estrarre gli altoparlanti insieme con i cavi dal gruppo del supporto per i polsi.

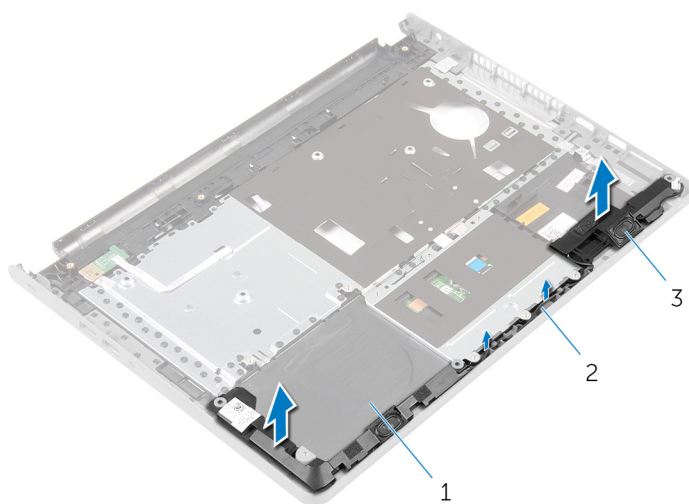

- | | | | |
|---|---------------------------------|---|------------------------|
| 1 | gruppo del supporto per i polsi | 2 | Cavo dell'altoparlante |
| 3 | altoparlanti (2) | | |

Ricollocamento degli altoparlanti



AVVERTENZA: Prima di effettuare interventi sui componenti interni del computer, leggere le informazioni sulla sicurezza fornite con il computer e seguire le procedure descritte in [Prima di effettuare interventi sui componenti interni del computer](#). In seguito agli interventi sui componenti interni del computer, seguire le istruzioni descritte in [Dopo gli interventi preliminari sui componenti interni del computer](#). Per maggiori informazioni sulle procedure di sicurezza consigliate, consultare l'home page sulla conformità alle normative all'indirizzo dell.com/regulatory_compliance.

Procedura

- 1 Servendosi dei supporti di allineamento, fare aderire gli altoparlanti al gruppo del supporto per i polsi.
- 2 Instradare il cavo dell'altoparlante nelle guide di instradamento sul gruppo del supporto per i polsi.
- 3 Capovolgere il gruppo del supporto per i polsi.

Postrequisiti

- 1 Seguire la procedura dal punto 4 al punto 11 in "[Ricollocamento del supporto per i polsi](#)".
- 2 Riposizionare la [tastiera](#).
- 3 Seguire la procedura dal punto 4 al punto 6 in "[Ricollocamento del disco rigido](#)".
- 4 Ricollocare il [coperchio della base](#).
- 5 Ricollocare la [batteria](#).

Rimozione della scheda di I/O



AVVERTENZA: Prima di effettuare interventi sui componenti interni del computer, leggere le informazioni sulla sicurezza fornite con il computer e seguire le procedure descritte in [Prima di effettuare interventi sui componenti interni del computer](#). In seguito agli interventi sui componenti interni del computer, seguire le istruzioni descritte in [Dopo gli interventi preliminari sui componenti interni del computer](#). Per maggiori informazioni sulle procedure di sicurezza consigliate, consultare l'home page sulla conformità alle normative all'indirizzo dell.com/regulatory_compliance.

Prerequisiti

- 1 Rimuovere la [batteria](#).
- 2 Rimuovere il [coperchio della base](#).
- 3 Seguire la procedura dal punto 1 al punto 3 in "[Rimozione del disco rigido](#)".
- 4 Rimuovere la [tastiera](#).
- 5 Seguire la procedura dal punto 1 al punto 8 in "[Rimozione del supporto per i polsi](#)".

Procedura

- 1 Sollevare il dispositivo di chiusura e scollegare il cavo della scheda di I/O dalla scheda di I/O.
- 2 Rimuovere la vite che fissa la scheda di I/O alla base del computer.

- 3** Sollevare e far scorrere la scheda di I/O da sotto la linguetta sulla base del computer.

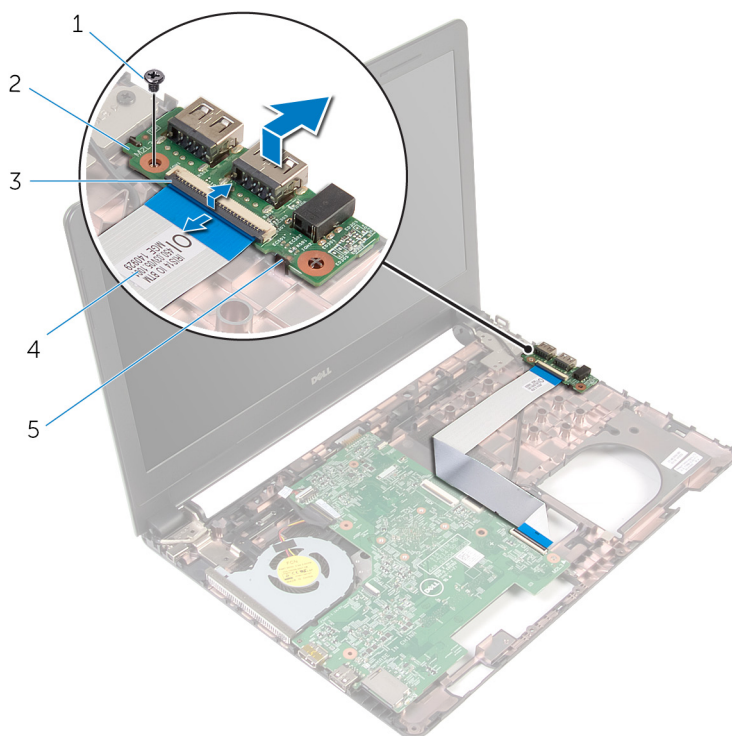

- | | |
|---------------------------|----------------------------|
| 1 vite | 2 scheda di I/O |
| 3 dispositivo di chiusura | 4 cavo della scheda di I/O |
| 5 linguetta | |

Ricollocamento della scheda di I/O

 **AVVERTENZA:** Prima di effettuare interventi sui componenti interni del computer, leggere le informazioni sulla sicurezza fornite con il computer e seguire le procedure descritte in [Prima di effettuare interventi sui componenti interni del computer](#). In seguito agli interventi sui componenti interni del computer, seguire le istruzioni descritte in [Dopo gli interventi preliminari sui componenti interni del computer](#). Per maggiori informazioni sulle procedure di sicurezza consigliate, consultare l'home page sulla conformità alle normative all'indirizzo dell.com/regulatory_compliance.

Procedura

- 1 Far scorrere la scheda del pulsante di I/O sotto la linguetta sulla base del computer e allineare il foro della vite sulla scheda di I/O con i fori delle viti sulla base del computer.
- 2 Ricollocare la vite che fissa la scheda di I/O alla base del computer.
- 3 Far scorrere il cavo della scheda di I/O nella scheda di I/O e premere il dispositivo di chiusura del connettore verso il basso per fissare il cavo.

Postrequisiti

- 1 Seguire la procedura dal punto 4 al punto 11 in "[Ricollocamento del supporto per i polsi](#)".
- 2 Riposizionare la [tastiera](#).
- 3 Seguire la procedura dal punto 4 al punto 6 in "[Ricollocamento del disco rigido](#)".
- 4 Ricollocare il [coperchio della base](#).
- 5 Ricollocare la [batteria](#).

Rimozione della scheda di sistema

 **AVVERTENZA:** Prima di effettuare interventi sui componenti interni del computer, leggere le informazioni sulla sicurezza fornite con il computer e seguire le procedure descritte in [Prima di effettuare interventi sui componenti interni del computer](#). In seguito agli interventi sui componenti interni del computer, seguire le istruzioni descritte in [Dopo gli interventi preliminari sui componenti interni del computer](#). Per maggiori informazioni sulle procedure di sicurezza consigliate, consultare l'home page sulla conformità alle normative all'indirizzo dell.com/regulatory_compliance.

 **N.B.:** Il Numero di servizio del computer si trova nella scheda di sistema. È necessario immettere il Numero di servizio nel programma di configurazione del BIOS dopo aver ricollocato la scheda di sistema.

 **N.B.:** Il ricollocamento della scheda di sistema rimuove eventuali modifiche apportate al BIOS utilizzando il programma di configurazione del BIOS. È necessario apportare nuovamente le modifiche desiderate dopo aver sostituito la scheda di sistema.

 **N.B.:** Prima di scollegare i cavi dalla scheda di sistema, prendere nota della posizione dei connettori così da poterli ricollegare correttamente dopo aver sostituito la scheda di sistema.

Prerequisiti

- 1 Rimuovere la [batteria](#).
- 2 Rimuovere il [coperchio della base](#).
- 3 Seguire la procedura dal punto 1 al punto 3 in "[Rimozione del disco rigido](#)".
- 4 Rimuovere i [moduli di memoria](#).
- 5 Rimuovere la [scheda per reti senza fili](#).
- 6 Rimuovere la [tastiera](#).
- 7 Seguire la procedura dal punto 1 al punto 8 in "[Rimozione del supporto per i polsi](#)".

Procedura

- 1** Staccare il nastro che assicura il cavo dello schermo alla scheda di sistema.
- 2** Sollevare i dispositivi di chiusura e scollegare il cavo dello schermo e il cavo della scheda di I/O dalla scheda di sistema.

- 3** Scollegare il cavo della porta dell'adattatore di alimentazione dalla scheda di sistema.

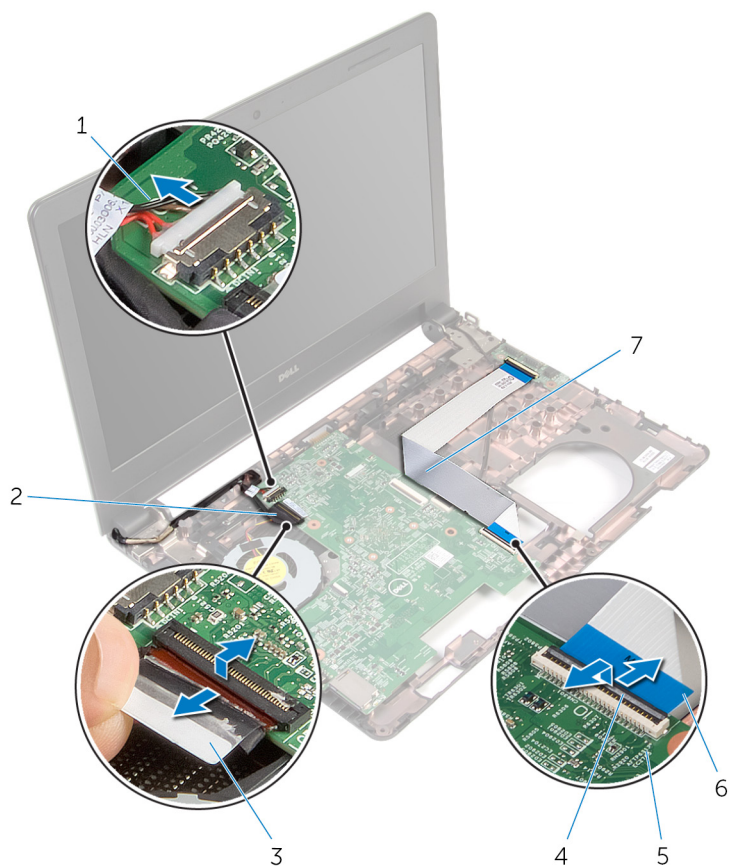

1 cavo della porta dell'adattatore di alimentazione

2 cavo dello schermo

3 nastro

4 Dispositivi di chiusura (2)

5 scheda di sistema

6 cavo della scheda di I/O

- 4** Rimuovere la vite che fissa la scheda di sistema alla base del computer.

- 5 Estrarre la scheda di sistema dalla base del computer.



1 scheda di sistema

2 vite

- 6 Capovolgere la scheda di sistema.
- 7 Rimuovere la [batteria pulsante](#).
- 8 Seguire la procedura dal punto 1 al punto 3 in "[Rimozione del gruppo del raffreddamento termico](#)".

Ricollocamento della scheda di sistema

 **AVVERTENZA:** Prima di effettuare interventi sui componenti interni del computer, leggere le informazioni sulla sicurezza fornite con il computer e seguire le procedure descritte in [Prima di effettuare interventi sui componenti interni del computer](#). In seguito agli interventi sui componenti interni del computer, seguire le istruzioni descritte in [Dopo gli interventi preliminari sui componenti interni del computer](#). Per maggiori informazioni sulle procedure di sicurezza consigliate, consultare l'home page sulla conformità alle normative all'indirizzo dell.com/regulatory_compliance.

 **N.B.:** Il Numero di servizio del computer si trova nella scheda di sistema. È necessario immettere il Numero di servizio nel programma di configurazione del BIOS dopo aver ricollocato la scheda di sistema.

 **N.B.:** Il ricollocamento della scheda di sistema rimuove eventuali modifiche apportate al BIOS utilizzando il programma di configurazione del BIOS. È necessario apportare nuovamente le modifiche desiderate dopo aver sostituito la scheda di sistema.

Procedura

- 1 Ricollocare la [batteria pulsante](#).
- 2 Seguire la procedura dal punto 2 al punto 4 in "[Ricollocamento del gruppo dissipatore di calore](#)".
- 3 Capovolgere la scheda di sistema.
- 4 Allineare il foro della vite sulla scheda di sistema a quello posto sulla base del computer.



 **ATTENZIONE:** Accertarsi che nessun cavo sia presente sotto la scheda di sistema.

- 5 Ricollocare la vite che fissa la scheda di sistema alla base del computer.
- 6 Collegare il cavo della porta dell'adattatore di alimentatore alla scheda di sistema.
- 7 Far scorrere il cavo dello schermo e il cavo della scheda di I/O nella scheda di sistema e premere sui dispositivi di chiusura per fissare i cavi.
- 8 Far aderire il nastro che fissa il cavo dello schermo alla scheda di sistema.

Postrequisiti

- 1 Seguire la procedura dal punto 4 al punto 11 in "[Ricollocamento del supporto per i polsi](#)".
- 2 Riposizionare la [tastiera](#).
- 3 Ricollocare la [scheda per reti senza fili](#).
- 4 Ricollocare i [moduli di memoria](#).
- 5 Seguire la procedura dal punto 4 al punto 6 in "[Ricollocamento del disco rigido](#)".
- 6 Ricollocare il [coperchio della base](#).
- 7 Ricollocare la [batteria](#).

Rimozione della batteria pulsante

-  **AVVERTENZA:** Prima di effettuare interventi sui componenti interni del computer, leggere le informazioni sulla sicurezza fornite con il computer e seguire le procedure descritte in [Prima di effettuare interventi sui componenti interni del computer](#). In seguito agli interventi sui componenti interni del computer, seguire le istruzioni descritte in [Dopo gli interventi preliminari sui componenti interni del computer](#). Per maggiori informazioni sulle procedure di sicurezza consigliate, consultare l'home page sulla conformità alle normative all'indirizzo dell.com/regulatory_compliance.
-  **ATTENZIONE:** La rimozione della batteria pulsante reimposta le impostazioni del BIOS a quelle predefinite. Si consiglia di prendere nota delle impostazioni del BIOS prima di rimuovere la batteria pulsante.

Prerequisiti

- 1 Rimuovere la [batteria](#).
- 2 Rimuovere il [coperchio della base](#).
- 3 Seguire la procedura dal punto 1 al punto 3 in "[Rimozione del disco rigido](#)".
- 4 Rimuovere i [moduli di memoria](#).
- 5 Rimuovere la [scheda per reti senza fili](#).
- 6 Rimuovere la [tastiera](#).
- 7 Seguire la procedura dal punto 1 al punto 8 in "[Rimozione del supporto per i polsi](#)".
- 8 Seguire la procedura dal punto 1 al punto 6 in "[Rimozione della scheda di sistema](#)".

Procedura

Utilizzando un graffietto in plastica, estrarre delicatamente la batteria pulsante dalla relativa presa.

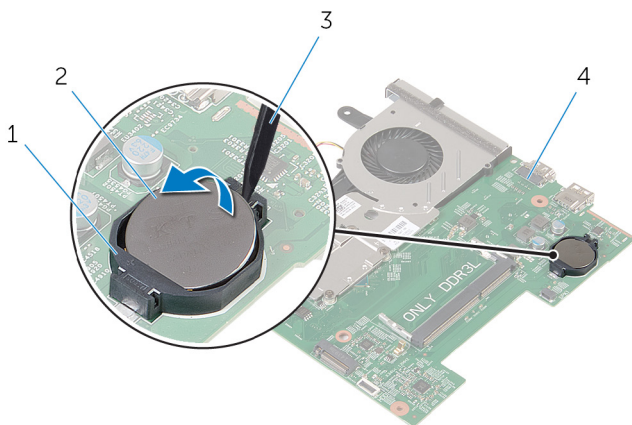

1 zoccolo della batteria
3 graffietto in plastica

2 batteria pulsante
4 scheda di sistema

Ricollocamento della batteria pulsante.



AVVERTENZA: Prima di effettuare interventi sui componenti interni del computer, leggere le informazioni sulla sicurezza fornite con il computer e seguire le procedure descritte in [Prima di effettuare interventi sui componenti interni del computer](#). In seguito agli interventi sui componenti interni del computer, seguire le istruzioni descritte in [Dopo gli interventi preliminari sui componenti interni del computer](#). Per maggiori informazioni sulle procedure di sicurezza consigliate, consultare l'home page sulla conformità alle normative all'indirizzo dell.com/regulatory_compliance.

Procedura

Con il polo positivo verso l'alto, inserire la batteria pulsante nello zoccolo relativo sulla scheda di sistema.

Postrequisiti

- 1 Seguire la procedura dal punto 3 al punto 8 in "[Ricollocamento della scheda di sistema](#)".
- 2 Seguire la procedura dal punto 4 al punto 11 in "[Ricollocamento del supporto per i polsi](#)".
- 3 Riposizionare la [tastiera](#).
- 4 Ricollocare la [scheda per reti senza fili](#).
- 5 Ricollocare i [moduli di memoria](#).
- 6 Seguire la procedura dal punto 4 al punto 6 in "[Ricollocamento del disco rigido](#)".
- 7 Ricollocare il [coperchio della base](#).
- 8 Ricollocare la [batteria](#).

Rimozione del gruppo del raffreddamento termico



AVVERTENZA: Prima di effettuare interventi sui componenti interni del computer, leggere le informazioni sulla sicurezza fornite con il computer e seguire le procedure descritte in [Prima di effettuare interventi sui componenti interni del computer](#). In seguito agli interventi sui componenti interni del computer, seguire le istruzioni descritte in [Dopo gli interventi preliminari sui componenti interni del computer](#). Per maggiori informazioni sulle procedure di sicurezza consigliate, consultare l'home page sulla conformità alle normative all'indirizzo dell.com/regulatory_compliance.

Prerequisiti

- 1 Rimuovere la [batteria](#).
- 2 Rimuovere il [coperchio della base](#).
- 3 Seguire la procedura dal punto 1 al punto 3 in "[Rimozione del disco rigido](#)".
- 4 Rimuovere i [moduli di memoria](#).
- 5 Rimuovere la [scheda per reti senza fili](#).
- 6 Rimuovere la [tastiera](#).
- 7 Seguire la procedura dal punto 1 al punto 8 in "[Rimozione del supporto per i polsi](#)".
- 8 Seguire la procedura dal punto 1 al punto 6 in "[Rimozione della scheda di sistema](#)".

Procedura

- 1 Nell'ordine sequenziale (indicato sul gruppo del raffreddamento termico), allentare le viti di fissaggio che fissano il gruppo del raffreddamento termico alla scheda di sistema.
- 2 Scollegare il cavo della ventola dalla scheda di sistema.

3 Estrarre il gruppo del raffreddamento termico dalla scheda di sistema.

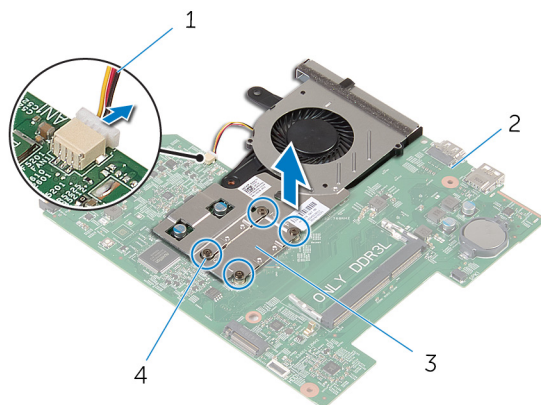

1 cavo della ventola

2 scheda di sistema

3 gruppo del raffreddamento
termico

4 viti di fissaggio (4)

4 Seguire la procedura dal punto 1 al punto 3 in "[Rimozione della ventola](#)".

Ricollocamento del gruppo del raffreddamento termico



AVVERTENZA: Prima di effettuare interventi sui componenti interni del computer, leggere le informazioni sulla sicurezza fornite con il computer e seguire le procedure descritte in [Prima di effettuare interventi sui componenti interni del computer](#). In seguito agli interventi sui componenti interni del computer, seguire le istruzioni descritte in [Dopo gli interventi preliminari sui componenti interni del computer](#). Per maggiori informazioni sulle procedure di sicurezza consigliate, consultare l'home page sulla conformità alle normative all'indirizzo dell.com/regulatory_compliance.

Procedura

- 1 Seguire la procedura dal punto 1 al punto 3 in "[Ricollocamento della ventola](#)".
- 2 Allineare le viti sul gruppo di raffreddamento termico ai relativi fori sulla scheda di sistema.
- 3 Nell'ordine sequenziale (indicato sul gruppo raffreddamento termico), serrare le viti di fissaggio che assicurano quest'ultimo alla scheda di sistema.
- 4 Collegare il cavo della ventola alla scheda di sistema.

Postrequisiti

- 1 Seguire la procedura dal punto 3 al punto 8 in "[Ricollocamento della scheda di sistema](#)".
- 2 Seguire la procedura dal punto 4 al punto 11 in "[Ricollocamento del supporto per i polsi](#)".
- 3 Riposizionare la [tastiera](#).
- 4 Ricollocare la [scheda per reti senza fili](#).
- 5 Ricollocare i [moduli di memoria](#).
- 6 Seguire la procedura dal punto 4 al punto 6 in "[Ricollocamento del disco rigido](#)".
- 7 Ricollocare il [coperchio della base](#).
- 8 Ricollocare la [batteria](#).

Rimozione della ventola



AVVERTENZA: Prima di effettuare interventi sui componenti interni del computer, leggere le informazioni sulla sicurezza fornite con il computer e seguire le procedure descritte in [Prima di effettuare interventi sui componenti interni del computer](#). In seguito agli interventi sui componenti interni del computer, seguire le istruzioni descritte in [Dopo gli interventi preliminari sui componenti interni del computer](#). Per maggiori informazioni sulle procedure di sicurezza consigliate, consultare l'home page sulla conformità alle normative all'indirizzo dell.com/regulatory_compliance.

Prerequisiti

- 1 Rimuovere la [batteria](#).
- 2 Rimuovere il [coperchio della base](#).
- 3 Seguire la procedura dal punto 1 al punto 3 in "[Rimozione del disco rigido](#)".
- 4 Rimuovere i [moduli di memoria](#).
- 5 Rimuovere la [scheda per reti senza fili](#).
- 6 Rimuovere la [tastiera](#).
- 7 Seguire la procedura dal punto 1 al punto 8 in "[Rimozione del supporto per i polsi](#)".
- 8 Seguire la procedura dal punto 1 al punto 6 in "[Rimozione della scheda di sistema](#)".
- 9 Seguire la procedura dal punto 1 al punto 3 in "[Rimozione del gruppo del raffreddamento termico](#)".

Procedura

- 1 Rimuovere le viti che fissano la ventola al gruppo del raffreddamento termico.

2 Capovolgere il gruppo del raffreddamento termico.

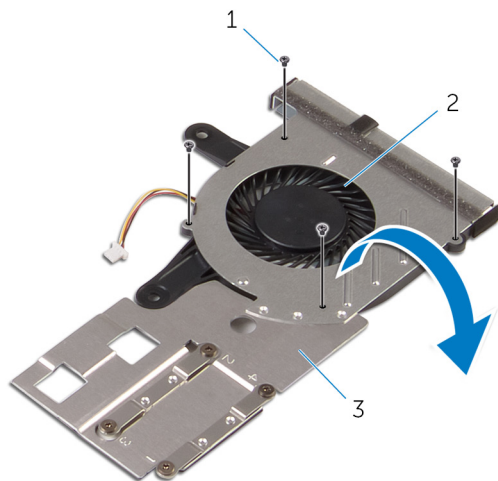

1 viti (4)

2 ventola

3 gruppo del raffreddamento termico

3 Sollevare la ventola dal gruppo del raffreddamento termico.

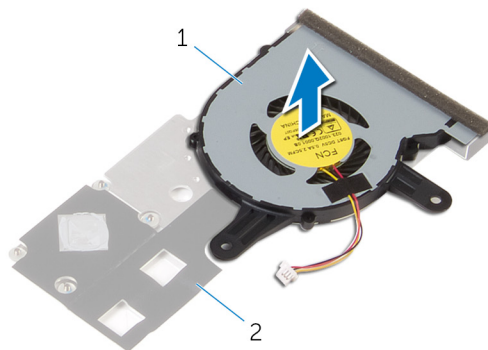

1 ventola

2 gruppo del raffreddamento termico

Ricollocamento della ventola



AVVERTENZA: Prima di effettuare interventi sui componenti interni del computer, leggere le informazioni sulla sicurezza fornite con il computer e seguire le procedure descritte in [Prima di effettuare interventi sui componenti interni del computer](#). In seguito agli interventi sui componenti interni del computer, seguire le istruzioni descritte in [Dopo gli interventi preliminari sui componenti interni del computer](#). Per maggiori informazioni sulle procedure di sicurezza consigliate, consultare l'home page sulla conformità alle normative all'indirizzo dell.com/regulatory_compliance.

Procedura

- 1 Collocare la ventola sul gruppo del raffreddamento termico.
- 2 Capovolgere il gruppo del raffreddamento termico.
- 3 Ricollocare le viti che fissano la ventola al gruppo del raffreddamento termico.

Postrequisiti

- 1 Seguire la procedura dal punto 2 al punto 4 in "[Ricollocamento del gruppo dissipatore di calore](#)".
- 2 Seguire la procedura dal punto 3 al punto 8 in "[Ricollocamento della scheda di sistema](#)".
- 3 Seguire la procedura dal punto 4 al punto 11 in "[Ricollocamento del supporto per i polsi](#)".
- 4 Riposizionare la [tastiera](#).
- 5 Ricollocare la [scheda per reti senza fili](#).
- 6 Ricollocare i [moduli di memoria](#).
- 7 Seguire la procedura dal punto 4 al punto 6 in "[Ricollocamento del disco rigido](#)".
- 8 Ricollocare il [coperchio della base](#).
- 9 Ricollocare la [batteria](#).

Rimozione del gruppo dello schermo

 **AVVERTENZA:** Prima di effettuare interventi sui componenti interni del computer, leggere le informazioni sulla sicurezza fornite con il computer e seguire le procedure descritte in [Prima di effettuare interventi sui componenti interni del computer](#). In seguito agli interventi sui componenti interni del computer, seguire le istruzioni descritte in [Dopo gli interventi preliminari sui componenti interni del computer](#). Per maggiori informazioni sulle procedure di sicurezza consigliate, consultare l'home page sulla conformità alle normative all'indirizzo dell.com/regulatory_compliance.

Prerequisiti

- 1 Rimuovere la [batteria](#).
- 2 Rimuovere il [coperchio della base](#).
- 3 Seguire la procedura dal punto 1 al punto 3 in "[Rimozione del disco rigido](#)".
- 4 Rimuovere i [moduli di memoria](#).
- 5 Rimuovere la [scheda per reti senza fili](#).
- 6 Rimuovere la [tastiera](#).
- 7 Seguire la procedura dal punto 1 al punto 8 in "[Rimozione del supporto per i polsi](#)".
- 8 Seguire la procedura dal punto 1 al punto 5 in "[Rimozione della scheda di sistema](#)".

Procedura

- 1 Chiudere lo schermo e capovolgere il computer.

- 2 Far scorrere i cavi dell'antenna attraverso lo slot sulla base del computer.

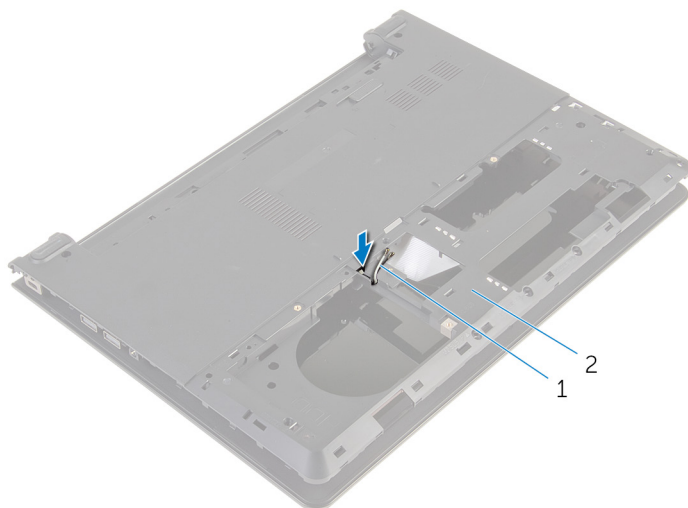

1 cavi dell'antenna (2)

2 base del computer

- 3 Capovolgere il computer e aprire lo schermo.
- 4 Sollevare il dispositivo di chiusura e scollegare il cavo della scheda di I/O dalla scheda di I/O.

- 5** Rimuovere il cavo della scheda di I/O dalla base del computer.

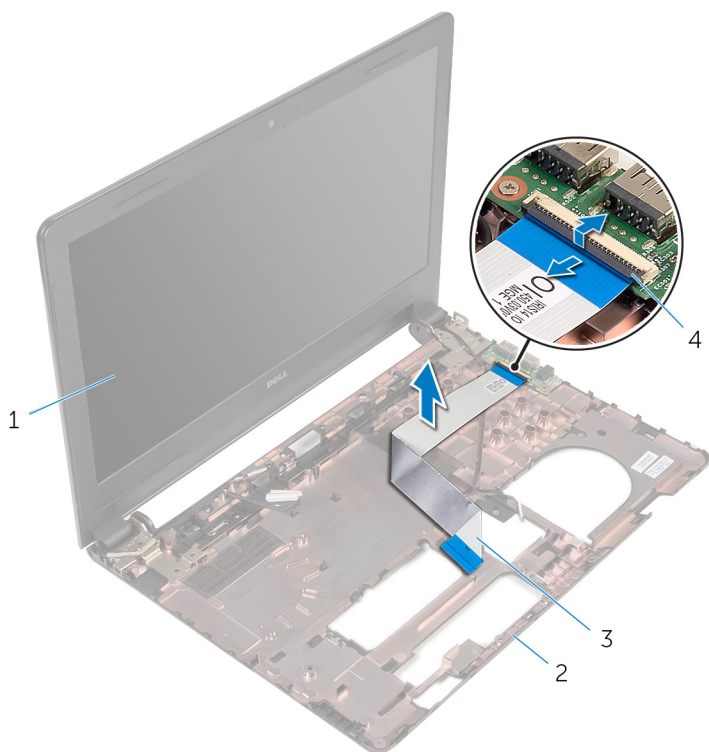

- | | | | |
|---|--------------------------|---|-------------------------|
| 1 | gruppo dello schermo | 2 | base del computer |
| 3 | cavo della scheda di I/O | 4 | dispositivo di chiusura |

- 6** Prendere nota dell'instradamento dei cavi dell'antenna e rimuoverli dalle relative guide di instradamento sulla base del computer.

- 7** Prendere nota dell'instradamento dei cavi dello schermo e rimuoverli dalle relative guide di instradamento sulla base del computer.

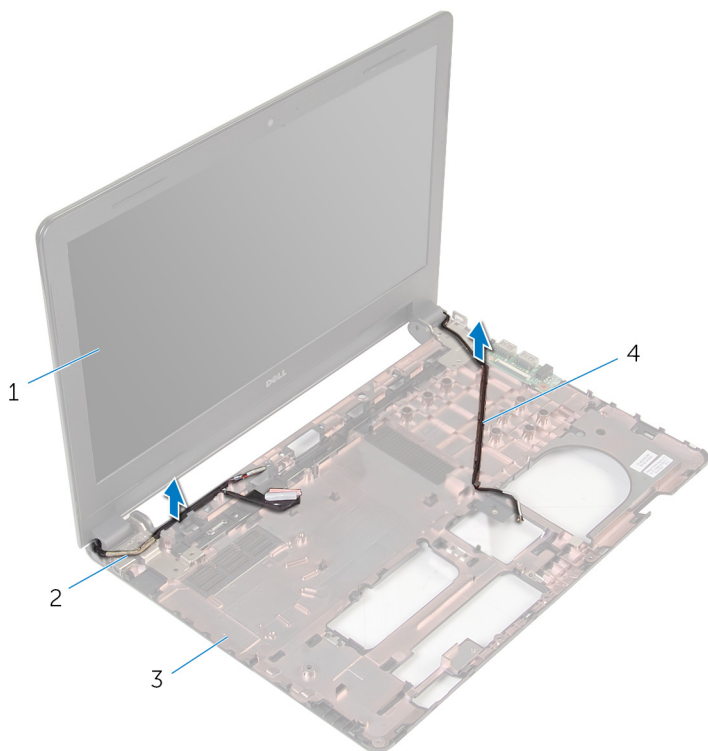

- | | | | |
|---|----------------------|---|-----------------------|
| 1 | gruppo dello schermo | 2 | cavo dello schermo |
| 3 | base del computer | 4 | cavi dell'antenna (2) |

- 8** Rimuovere le viti che fissano i cardini dello schermo alla base del computer.

9 Sollevare il gruppo dello schermo dalla base del computer.

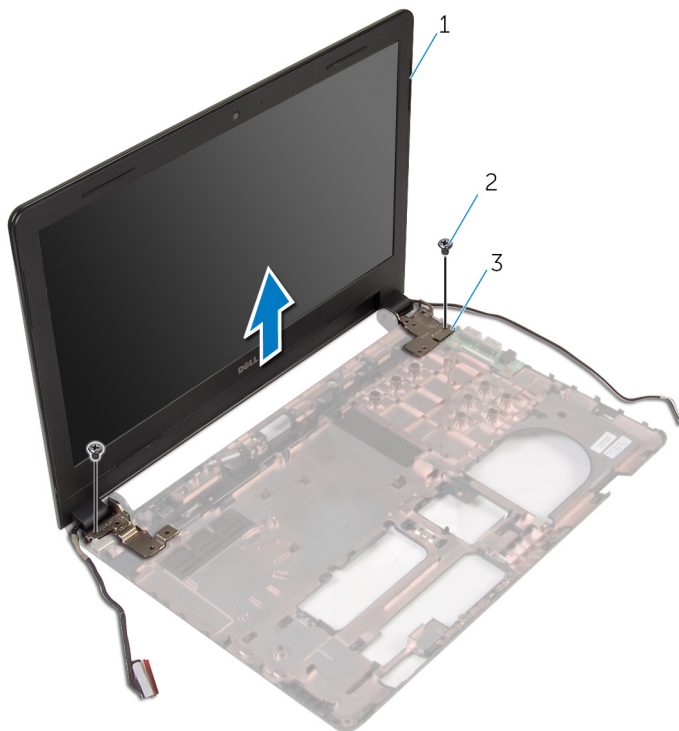

1 gruppo dello schermo
3 cardini (2)

2 viti (2)

Ricollocamento del gruppo dello schermo

 **AVVERTENZA:** Prima di effettuare interventi sui componenti interni del computer, leggere le informazioni sulla sicurezza fornite con il computer e seguire le procedure descritte in [Prima di effettuare interventi sui componenti interni del computer](#). In seguito agli interventi sui componenti interni del computer, seguire le istruzioni descritte in [Dopo gli interventi preliminari sui componenti interni del computer](#). Per maggiori informazioni sulle procedure di sicurezza consigliate, consultare l'home page sulla conformità alle normative all'indirizzo dell.com/regulatory_compliance.

Procedura

- 1 Allineare i fori per le viti sui cardini del sistema con i fori sulla base del computer.
- 2 Ricollocare le viti che fissano i cardini dello schermo alla base del computer.
- 3 Instradare il cavo dello schermo nelle guide di instradamento sulla base del computer.
- 4 Instradare i cavi dell'antenna attraverso le guide di instradamento sulla base del computer e far scorrere i cavi dell'antenna attraverso lo slot sulla base del computer.
- 5 Far scorrere il cavo della scheda di I/O nella scheda di I/O e premere il dispositivo di chiusura del connettore verso il basso per fissare il cavo.

Postrequisiti

- 1 Seguire la procedura dal punto 4 al punto 8 in "[Ricollocamento della scheda di sistema](#)".
- 2 Seguire la procedura dal punto 4 al punto 11 in "[Ricollocamento del supporto per i polsi](#)".
- 3 Riposizionare la [tastiera](#).
- 4 Ricollocare la [scheda per reti senza fili](#).
- 5 Ricollocare i [moduli di memoria](#).

- 6** Seguire la procedura dal punto 4 al punto 6 in "[Ricollocamento del disco rigido](#)".
- 7** Ricollocare il [coperchio della base](#).
- 8** Ricollocare la [batteria](#).

Rimozione della cornice dello schermo

 **AVVERTENZA:** Prima di effettuare interventi sui componenti interni del computer, leggere le informazioni sulla sicurezza fornite con il computer e seguire le procedure descritte in [Prima di effettuare interventi sui componenti interni del computer](#). In seguito agli interventi sui componenti interni del computer, seguire le istruzioni descritte in [Dopo gli interventi preliminari sui componenti interni del computer](#). Per maggiori informazioni sulle procedure di sicurezza consigliate, consultare l'home page sulla conformità alle normative all'indirizzo dell.com/regulatory_compliance.

Prerequisiti

- 1 Rimuovere la [batteria](#).
- 2 Rimuovere il [coperchio della base](#).
- 3 Seguire la procedura dal punto 1 al punto 3 in "[Rimozione del disco rigido](#)".
- 4 Rimuovere i [moduli di memoria](#).
- 5 Rimuovere la [scheda per reti senza fili](#).
- 6 Rimuovere la [tastiera](#).
- 7 Seguire la procedura dal punto 1 al punto 8 in "[Rimozione del supporto per i polsi](#)".
- 8 Seguire la procedura dal punto 1 al punto 5 in "[Rimozione della scheda di sistema](#)".

Procedura

- 1 Utilizzando la punta delle dita, sollevare con attenzione i bordi interni della cornice dello schermo.

2 Sollevare la cornice dello schermo e rimuoverla dal gruppo schermo.

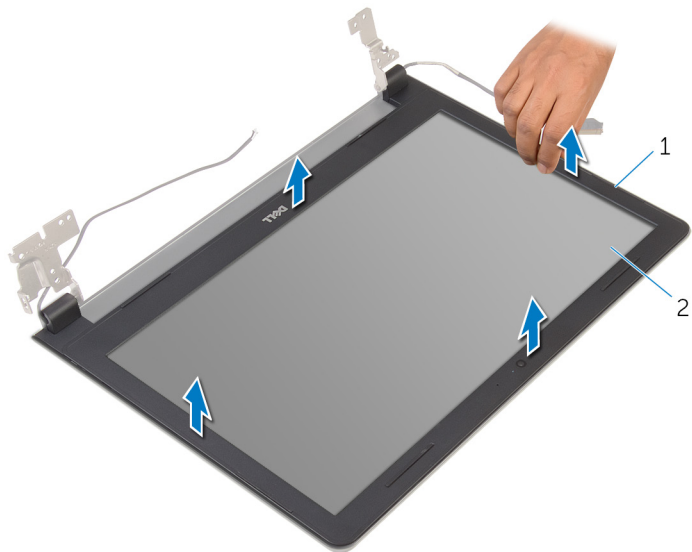

1 cornice dello schermo

2 pannello dello schermo

Ricollocamento della cornice dello schermo



AVVERTENZA: Prima di effettuare interventi sui componenti interni del computer, leggere le informazioni sulla sicurezza fornite con il computer e seguire le procedure descritte in [Prima di effettuare interventi sui componenti interni del computer](#). In seguito agli interventi sui componenti interni del computer, seguire le istruzioni descritte in [Dopo gli interventi preliminari sui componenti interni del computer](#). Per maggiori informazioni sulle procedure di sicurezza consigliate, consultare l'home page sulla conformità alle normative all'indirizzo dell.com/regulatory_compliance.

Procedura

Allineare la cornice dello schermo al coperchio posteriore dello schermo e farla scattare in posizione delicatamente.

Postrequisiti

- 1 Riposizionare il [gruppo dello schermo](#).
- 2 Seguire la procedura dal punto 4 al punto 8 in "[Rimozione della scheda di sistema](#)".
- 3 Seguire la procedura dal punto 4 al punto 11 in "[Rimozione del supporto per i polsi](#)".
- 4 Riposizionare la [tastiera](#).
- 5 Ricollocare la [scheda per reti senza fili](#).
- 6 Ricollocare i [moduli di memoria](#).
- 7 Seguire la procedura dal punto 4 al punto 6 in "[Ricollocamento del disco rigido](#)".
- 8 Ricollocare il [coperchio della base](#).
- 9 Ricollocare la [batteria](#).

Rimozione del pannello dello schermo



AVVERTENZA: Prima di effettuare interventi sui componenti interni del computer, leggere le informazioni sulla sicurezza fornite con il computer e seguire le procedure descritte in [Prima di effettuare interventi sui componenti interni del computer](#). In seguito agli interventi sui componenti interni del computer, seguire le istruzioni descritte in [Dopo gli interventi preliminari sui componenti interni del computer](#). Per maggiori informazioni sulle procedure di sicurezza consigliate, consultare l'home page sulla conformità alle normative all'indirizzo dell.com/regulatory_compliance.

Prerequisiti

- 1 Rimuovere la [batteria](#).
- 2 Rimuovere il [coperchio della base](#).
- 3 Seguire la procedura dal punto 1 al punto 3 in "[Rimozione del disco rigido](#)".
- 4 Rimuovere i [moduli di memoria](#).
- 5 Rimuovere la [scheda per reti senza fili](#).
- 6 Rimuovere la [tastiera](#).
- 7 Seguire la procedura dal punto 1 al punto 8 in "[Rimozione del supporto per i polsi](#)".
- 8 Seguire la procedura dal punto 1 al punto 5 in "[Rimozione della scheda di sistema](#)".
- 9 Rimuovere il [gruppo dello schermo](#).
- 10 Rimuovere la [cornice dello schermo](#).

Procedura

- 1 Rimuovere le viti che assicurano il pannello dello schermo al coperchio posteriore dello schermo.

- 2** Capovolgere il pannello dello schermo e posizionarlo su una superficie pulita.

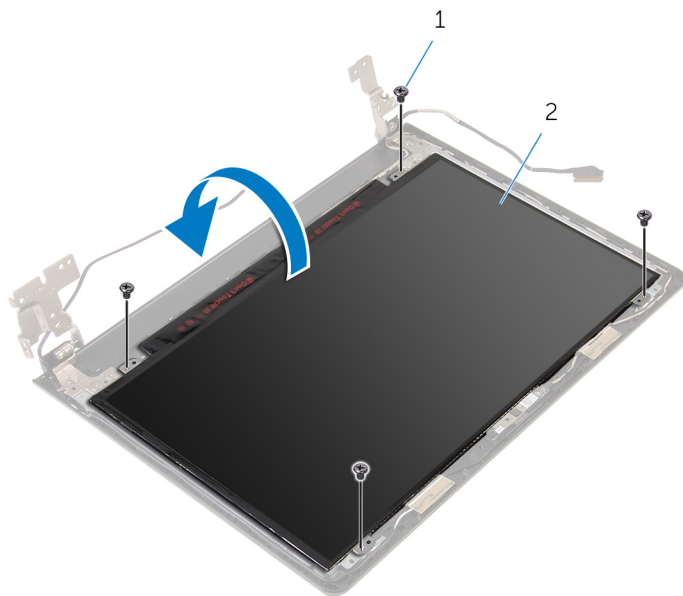

1 viti (4)

2 pannello dello schermo

- 3** Rimuovere il nastro che assicura il cavo dello schermo al pannello dello schermo.

- 4 Sollevare il dispositivo di chiusura e scollegare il cavo dello schermo dal pannello dello schermo posteriore.

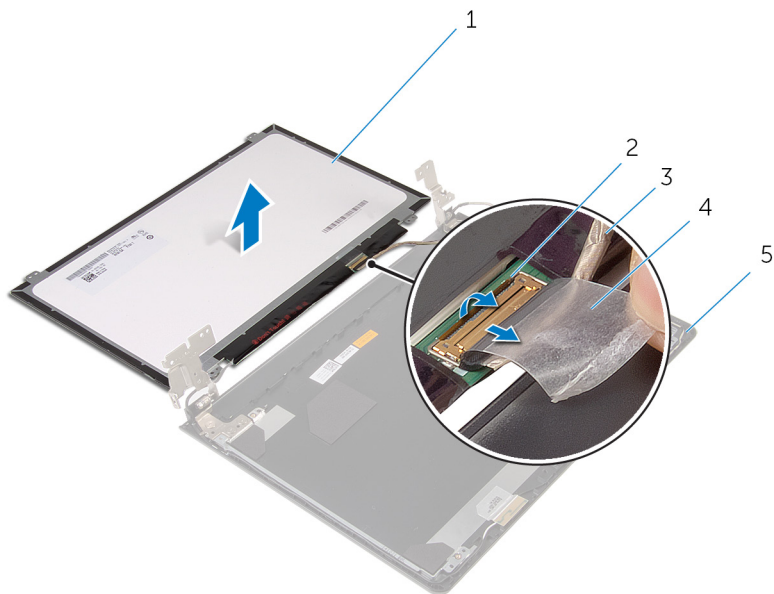

- | | | | |
|---|------------------------------------|---|-------------------------|
| 1 | pannello dello schermo | 2 | dispositivo di chiusura |
| 3 | cavo dello schermo | 4 | nastro |
| 5 | coperchio posteriore dello schermo | | |

Ricollocamento del pannello dello schermo

 **AVVERTENZA:** Prima di effettuare interventi sui componenti interni del computer, leggere le informazioni sulla sicurezza fornite con il computer e seguire le procedure descritte in [Prima di effettuare interventi sui componenti interni del computer](#). In seguito agli interventi sui componenti interni del computer, seguire le istruzioni descritte in [Dopo gli interventi preliminari sui componenti interni del computer](#). Per maggiori informazioni sulle procedure di sicurezza consigliate, consultare l'home page sulla conformità alle normative all'indirizzo dell.com/regulatory_compliance.

Procedura

- 1 Capovolgere il pannello dello schermo rivolto verso il basso su una superficie pulita e piana.
- 2 Collegare il cavo dello schermo al pannello dello schermo e premere il dispositivo di chiusura per fissare il cavo.
- 3 Far aderire il nastro che fissa il cavo dello schermo al pannello dello schermo.
- 4 Capovolgere il pannello dello schermo.
- 5 Allineare i fori delle viti sul pannello dello schermo ai fori sul coperchio posteriore.
- 6 Ricollocare le viti che fissano il pannello dello schermo al coperchio posteriore dello schermo.

Postrequisiti

- 1 Ricollocare la [cornice dello schermo](#).
- 2 Riposizionare il [gruppo dello schermo](#).
- 3 Seguire la procedura dal punto 4 al punto 8 in "[Ricollocamento della scheda di sistema](#)".
- 4 Seguire la procedura dal punto 4 al punto 11 in "[Ricollocamento del supporto per i polsi](#)".
- 5 Riposizionare la [tastiera](#).
- 6 Ricollocare la [scheda per reti senza fili](#).

- 7** Ricollocare i [moduli di memoria](#).
- 8** Seguire la procedura dal punto 4 al punto 6 in "[Ricollocamento del disco rigido](#)".
- 9** Ricollocare il [coperchio della base](#).
- 10** Ricollocare la [batteria](#).

Rimozione dei cardini dello schermo

 **AVVERTENZA:** Prima di effettuare interventi sui componenti interni del computer, leggere le informazioni sulla sicurezza fornite con il computer e seguire le procedure descritte in [Prima di effettuare interventi sui componenti interni del computer](#). In seguito agli interventi sui componenti interni del computer, seguire le istruzioni descritte in [Dopo gli interventi preliminari sui componenti interni del computer](#). Per maggiori informazioni sulle procedure di sicurezza consigliate, consultare l'home page sulla conformità alle normative all'indirizzo dell.com/regulatory_compliance.

Prerequisiti

- 1 Rimuovere la [batteria](#).
- 2 Rimuovere il [coperchio della base](#).
- 3 Seguire la procedura dal punto 1 al punto 3 in "[Rimozione del disco rigido](#)".
- 4 Rimuovere i [moduli di memoria](#).
- 5 Rimuovere la [scheda per reti senza fili](#).
- 6 Rimuovere la [tastiera](#).
- 7 Seguire la procedura dal punto 1 al punto 8 in "[Rimozione del supporto per i polsi](#)".
- 8 Seguire la procedura dal punto 1 al punto 5 in "[Rimozione della scheda di sistema](#)".
- 9 Rimuovere il [gruppo dello schermo](#).
- 10 Rimuovere la [cornice dello schermo](#).
- 11 Rimuovere il [pannello dello schermo](#).

Procedura

- 1 Rimuovere le viti che assicurano i cardini dello schermo sul coperchio posteriore dello schermo.

2 Sollevare i cardini dello schermo dal coperchio posteriore dello schermo.

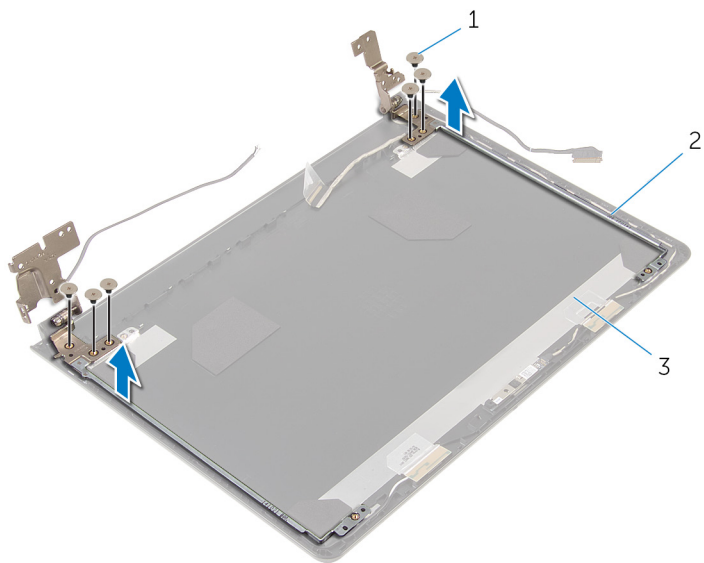

1 viti (6)

2 cardini dello schermo (2)

3 coperchio posteriore dello
schermo

Ricollocamento dei cardini dello schermo

 **AVVERTENZA:** Prima di effettuare interventi sui componenti interni del computer, leggere le informazioni sulla sicurezza fornite con il computer e seguire le procedure descritte in [Prima di effettuare interventi sui componenti interni del computer](#). In seguito agli interventi sui componenti interni del computer, seguire le istruzioni descritte in [Dopo gli interventi preliminari sui componenti interni del computer](#). Per maggiori informazioni sulle procedure di sicurezza consigliate, consultare l'home page sulla conformità alle normative all'indirizzo dell.com/regulatory_compliance.

Procedura

- 1 Allineare i fori delle viti sui cardini dello schermo con i fori delle viti sul coperchio posteriore dello schermo.
- 2 Ricollocare le viti che fissano i cardini dello schermo al coperchio posteriore dello schermo.

Postrequisiti

- 1 Riposizionare il [pannello dello schermo](#).
- 2 Ricollocare la [cornice dello schermo](#).
- 3 Riposizionare il [gruppo dello schermo](#).
- 4 Seguire la procedura dal punto 4 al punto 8 in "[Ricollocamento della scheda di sistema](#)".
- 5 Seguire la procedura dal punto 4 al punto 11 in "[Ricollocamento del supporto per i polsi](#)".
- 6 Riposizionare la [tastiera](#).
- 7 Ricollocare la [scheda per reti senza fili](#).
- 8 Ricollocare i [moduli di memoria](#).
- 9 Seguire la procedura dal punto 4 al punto 6 in "[Ricollocamento del disco rigido](#)".
- 10 Ricollocare il [coperchio della base](#).
- 11 Ricollocare la [batteria](#).

Rimozione del coperchio posteriore dello schermo

 **AVVERTENZA:** Prima di effettuare interventi sui componenti interni del computer, leggere le informazioni sulla sicurezza fornite con il computer e seguire le procedure descritte in [Prima di effettuare interventi sui componenti interni del computer](#). In seguito agli interventi sui componenti interni del computer, seguire le istruzioni descritte in [Dopo gli interventi preliminari sui componenti interni del computer](#). Per maggiori informazioni sulle procedure di sicurezza consigliate, consultare l'home page sulla conformità alle normative all'indirizzo dell.com/regulatory_compliance.

Prerequisiti

- 1 Rimuovere la [batteria](#).
- 2 Rimuovere il [coperchio della base](#).
- 3 Seguire la procedura dal punto 1 al punto 3 in "[Rimozione del disco rigido](#)".
- 4 Rimuovere i [moduli di memoria](#).
- 5 Rimuovere la [scheda per reti senza fili](#).
- 6 Rimuovere la [tastiera](#).
- 7 Seguire la procedura dal punto 1 al punto 8 in "[Rimozione del supporto per i polsi](#)".
- 8 Seguire la procedura dal punto 1 al punto 5 in "[Rimozione della scheda di sistema](#)".
- 9 Rimuovere la [cornice dello schermo](#).
- 10 Rimuovere il [gruppo dello schermo](#).
- 11 Rimuovere il [pannello dello schermo](#).
- 12 Rimuovere i [cardini dello schermo](#).

Procedura

Dopo la rimozione di tutti i componenti in Prerequisiti, siamo sinistra dello schermo con il coperchio posteriore dello schermo.

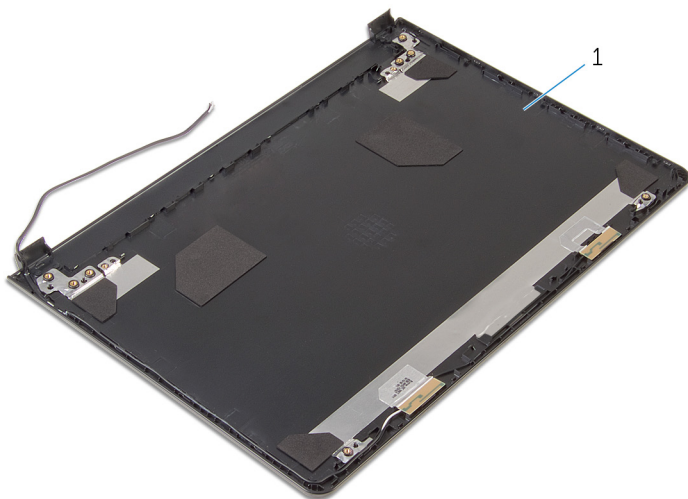

- 1 coperchio posteriore dello schermo

Ricollocamento del coperchio posteriore dello schermo

 **AVVERTENZA:** Prima di effettuare interventi sui componenti interni del computer, leggere le informazioni sulla sicurezza fornite con il computer e seguire le procedure descritte in [Prima di effettuare interventi sui componenti interni del computer](#). In seguito agli interventi sui componenti interni del computer, seguire le istruzioni descritte in [Dopo gli interventi preliminari sui componenti interni del computer](#). Per maggiori informazioni sulle procedure di sicurezza consigliate, consultare l'home page sulla conformità alle normative all'indirizzo dell.com/regulatory_compliance.

Procedura

Collocare il coperchio posteriore dello schermo su una superficie pulita e piana.

Postrequisiti

- 1 Ricollocare i [cardini dello schermo](#).
- 2 Ricollocare la [cornice dello schermo](#).
- 3 Riposizionare il [pannello dello schermo](#).
- 4 Riposizionare il [gruppo dello schermo](#).
- 5 Seguire la procedura dal punto 4 al punto 8 in "[Ricollocamento della scheda di sistema](#)".
- 6 Seguire la procedura dal punto 4 al punto 11 in "[Ricollocamento del supporto per i polsi](#)".
- 7 Riposizionare la [tastiera](#).
- 8 Ricollocare la [scheda per reti senza fili](#).
- 9 Ricollocare i [moduli di memoria](#).
- 10 Seguire la procedura dal punto 4 al punto 6 in "[Ricollocamento del disco rigido](#)".
- 11 Ricollocare il [coperchio della base](#).
- 12 Ricollocare la [batteria](#).

Rimozione della fotocamera



AVVERTENZA: Prima di effettuare interventi sui componenti interni del computer, leggere le informazioni sulla sicurezza fornite con il computer e seguire le procedure descritte in [Prima di effettuare interventi sui componenti interni del computer](#). In seguito agli interventi sui componenti interni del computer, seguire le istruzioni descritte in [Dopo gli interventi preliminari sui componenti interni del computer](#). Per maggiori informazioni sulle procedure di sicurezza consigliate, consultare l'home page sulla conformità alle normative all'indirizzo dell.com/regulatory_compliance.

Prerequisiti

- 1 Rimuovere la [batteria](#).
- 2 Rimuovere il [coperchio della base](#).
- 3 Seguire la procedura dal punto 1 al punto 3 in "[Rimozione del disco rigido](#)".
- 4 Rimuovere i [moduli di memoria](#).
- 5 Rimuovere la [scheda per reti senza fili](#).
- 6 Rimuovere la [tastiera](#).
- 7 Seguire la procedura dal punto 1 al punto 8 in "[Rimozione del supporto per i polsi](#)".
- 8 Seguire la procedura dal punto 1 al punto 5 in "[Rimozione della scheda di sistema](#)".
- 9 Rimuovere il [gruppo dello schermo](#).
- 10 Rimuovere la [cornice dello schermo](#).

Procedura

- 1 Prendere nota della posizione della fotocamera e, usando un graffietto in plastica, sollevare delicatamente la fotocamera dal coperchio posteriore dello schermo.

- 2 Scollegare il cavo della fotocamera dalla fotocamera e rimuoverla dal computer.

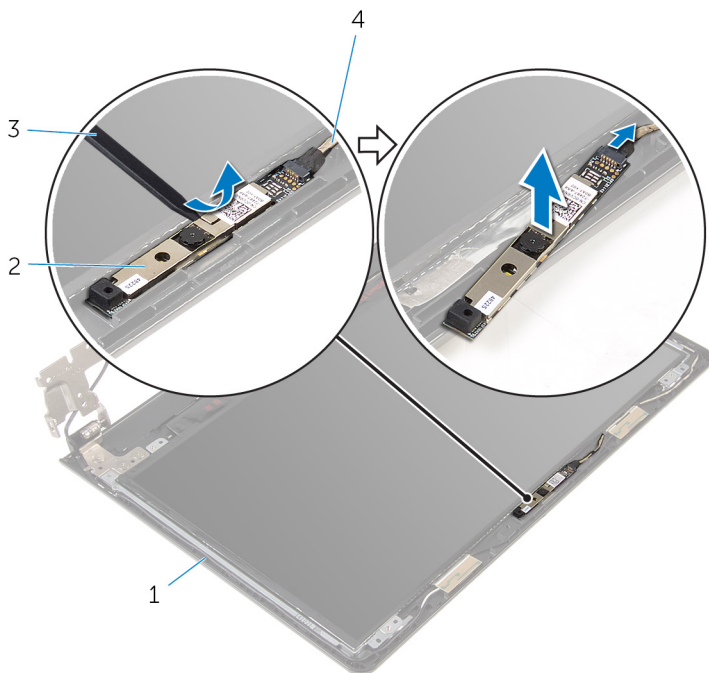

1 coperchio posteriore dello schermo

2 fotocamera

3 graffietto in plastica

4 cavo della videocamera

Ricollocamento della fotocamera



AVVERTENZA: Prima di effettuare interventi sui componenti interni del computer, leggere le informazioni sulla sicurezza fornite con il computer e seguire le procedure descritte in [Prima di effettuare interventi sui componenti interni del computer](#). In seguito agli interventi sui componenti interni del computer, seguire le istruzioni descritte in [Dopo gli interventi preliminari sui componenti interni del computer](#). Per maggiori informazioni sulle procedure di sicurezza consigliate, consultare l'home page sulla conformità alle normative all'indirizzo dell.com/regulatory_compliance.

Procedura

- 1 Collegare il cavo della fotocamera alla fotocamera.
- 2 Far aderire la fotocamera al coperchio posteriore dello schermo.

Postrequisiti

- 1 Ricollocare la [cornice dello schermo](#).
- 2 Riposizionare il [gruppo dello schermo](#).
- 3 Seguire la procedura dal punto 4 al punto 8 in "[Ricollocamento della scheda di sistema](#)".
- 4 Seguire la procedura dal punto 4 al punto 11 in "[Ricollocamento del supporto per i polsi](#)".
- 5 Riposizionare la [tastiera](#).
- 6 Ricollocare la [scheda per reti senza fili](#).
- 7 Ricollocare i [moduli di memoria](#).
- 8 Seguire la procedura dal punto 4 al punto 6 in "[Ricollocamento del disco rigido](#)".
- 9 Ricollocare il [coperchio della base](#).
- 10 Ricollocare la [batteria](#).

Rimozione della porta dell'adattatore di alimentazione



AVVERTENZA: Prima di effettuare interventi sui componenti interni del computer, leggere le informazioni sulla sicurezza fornite con il computer e seguire le procedure descritte in [Prima di effettuare interventi sui componenti interni del computer](#). In seguito agli interventi sui componenti interni del computer, seguire le istruzioni descritte in [Dopo gli interventi preliminari sui componenti interni del computer](#). Per maggiori informazioni sulle procedure di sicurezza consigliate, consultare l'home page sulla conformità alle normative all'indirizzo dell.com/regulatory_compliance.

Prerequisiti

- 1 Rimuovere la [batteria](#).
- 2 Rimuovere il [coperchio della base](#).
- 3 Seguire la procedura dal punto 1 al punto 3 in "[Rimozione del disco rigido](#)".
- 4 Rimuovere i [moduli di memoria](#).
- 5 Rimuovere la [scheda per reti senza fili](#).
- 6 Rimuovere la [tastiera](#).
- 7 Seguire la procedura dal punto 1 al punto 8 in "[Rimozione del supporto per i polsi](#)".
- 8 Seguire la procedura dal punto 1 al punto 5 in "[Rimozione della scheda di sistema](#)".
- 9 Rimuovere il [gruppo dello schermo](#).

Procedura

- 1 Prendere nota dell'instradamento del cavo della porta dell'adattatore di alimentazione e rimuoverlo dal cavo delle guide di instradamento sulla base del computer.
- 2 Rimuovere la vite che fissa la porta dell'adattatore di alimentazione alla base del computer.

- 3** Sollevare la porta dell'adattatore di alimentazione, assieme al cavo, dalla base del computer.

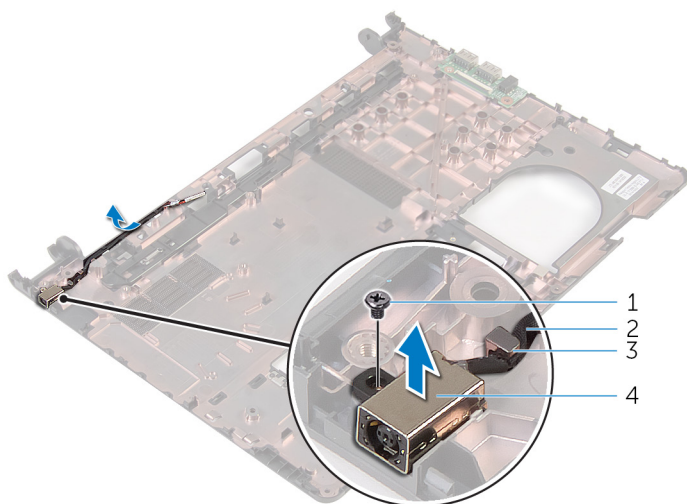

- | | |
|--------------------------|---|
| 1 vite | 2 cavo della porta dell'adattatore di alimentazione |
| 3 guida di instradamento | 4 porta dell'adattatore di alimentazione |

Ricollocamento della porta dell'adattatore di alimentazione



AVVERTENZA: Prima di effettuare interventi sui componenti interni del computer, leggere le informazioni sulla sicurezza fornite con il computer e seguire le procedure descritte in [Prima di effettuare interventi sui componenti interni del computer](#). In seguito agli interventi sui componenti interni del computer, seguire le istruzioni descritte in [Dopo gli interventi preliminari sui componenti interni del computer](#). Per maggiori informazioni sulle procedure di sicurezza consigliate, consultare l'home page sulla conformità alle normative all'indirizzo dell.com/regulatory_compliance.

Procedura

- 1 Far scorrere la porta dell'adattatore di alimentazione nello slot sulla base del computer.
- 2 Ricollocare la vite che fissa la porta dell'adattatore di alimentazione alla base del computer.
- 3 Instradare il cavo della porta dell'adattatore di alimentazione tramite le guide di instradamento sulla base del computer.

Postrequisiti

- 1 Riposizionare il [gruppo dello schermo](#).
- 2 Seguire la procedura dal punto 4 al punto 8 in "[Ricollocamento della scheda di sistema](#)".
- 3 Seguire la procedura dal punto 4 al punto 11 in "[Ricollocamento del supporto per i polsi](#)".
- 4 Riposizionare la [tastiera](#).
- 5 Ricollocare la [scheda per reti senza fili](#).
- 6 Ricollocare i [moduli di memoria](#).
- 7 Seguire la procedura dal punto 4 al punto 6 in "[Ricollocamento del disco rigido](#)".
- 8 Ricollocare il [coperchio della base](#).

9 Ricollocare la [batteria](#).

Rimozione della base del computer

 **AVVERTENZA:** Prima di effettuare interventi sui componenti interni del computer, leggere le informazioni sulla sicurezza fornite con il computer e seguire le procedure descritte in [Prima di effettuare interventi sui componenti interni del computer](#). In seguito agli interventi sui componenti interni del computer, seguire le istruzioni descritte in [Dopo gli interventi preliminari sui componenti interni del computer](#). Per maggiori informazioni sulle procedure di sicurezza consigliate, consultare l'home page sulla conformità alle normative all'indirizzo dell.com/regulatory_compliance.

Prerequisiti

- 1 Rimuovere la [batteria](#).
- 2 Rimuovere il [coperchio della base](#).
- 3 Seguire la procedura dal punto 1 al punto 3 in "[Rimozione del disco rigido](#)".
- 4 Rimuovere i [moduli di memoria](#).
- 5 Rimuovere la [scheda per reti senza fili](#).
- 6 Rimuovere la [tastiera](#).
- 7 Seguire la procedura dal punto 1 al punto 8 in "[Rimozione del supporto per i polsi](#)".
- 8 Seguire la procedura dal punto 1 al punto 6 in "[Rimozione della scheda di sistema](#)".
- 9 Seguire la procedura dal punto 1 al punto 3 in "[Rimozione del gruppo del raffreddamento termico](#)".
- 10 Seguire la procedura dal punto 1 al punto 3 in "[Rimozione della scheda di I/O](#)".
- 11 Rimuovere il [gruppo dello schermo](#).
- 12 Seguire la procedura dal punto 1 al punto 3 in "[Rimozione della porta dell'adattatore di alimentazione](#)".

Procedura

Dopo la rimozione di tutti i componenti in Prerequisiti, siamo a sinistra con la base del computer.

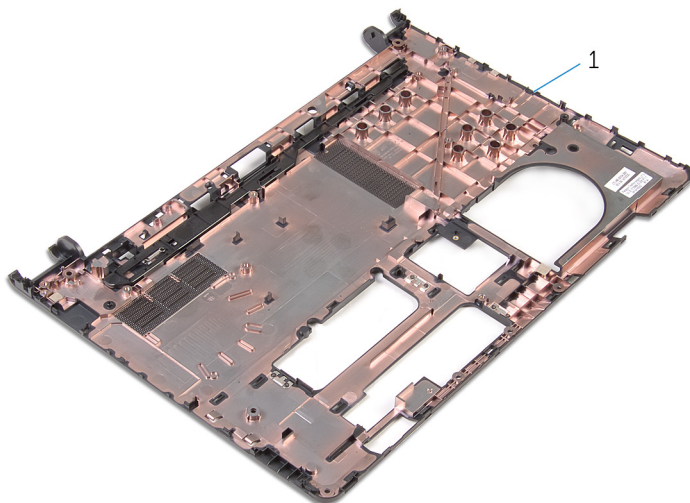

- 1 base del computer

Ricollocamento della base del computer

 **AVVERTENZA:** Prima di effettuare interventi sui componenti interni del computer, leggere le informazioni sulla sicurezza fornite con il computer e seguire le procedure descritte in [Prima di effettuare interventi sui componenti interni del computer](#). In seguito agli interventi sui componenti interni del computer, seguire le istruzioni descritte in [Dopo gli interventi preliminari sui componenti interni del computer](#). Per maggiori informazioni sulle procedure di sicurezza consigliate, consultare l'home page sulla conformità alle normative all'indirizzo dell.com/regulatory_compliance.

Procedura

Collocare la base del computer su una superficie pulita e piana.

Postrequisiti

- 1 Seguire la procedura dal punto 1 al punto 3 in "[Ricollocamento della porta dell'adattatore di alimentazione](#)".
- 2 Riposizionare il [gruppo dello schermo](#).
- 3 Seguire la procedura dal punto 1 al punto 3 in "[Ricollocamento della scheda di I/O](#)".
- 4 Seguire la procedura dal punto 2 al punto 4 in "[Ricollocamento del gruppo dissipatore di calore](#)".
- 5 Seguire la procedura dal punto 4 al punto 8 in "[Ricollocamento della scheda di sistema](#)".
- 6 Seguire la procedura dal punto 4 al punto 11 in "[Ricollocamento del supporto per i polsi](#)".
- 7 Riposizionare la [tastiera](#).
- 8 Ricollocare la [scheda per reti senza fili](#).
- 9 Ricollocare i [moduli di memoria](#).
- 10 Seguire la procedura dal punto 4 al punto 6 in "[Ricollocamento del disco rigido](#)".
- 11 Ricollocare il [coperchio della base](#).
- 12 Ricollocare la [batteria](#).

Aggiornamento del BIOS

Potrebbe essere necessario aggiornare il BIOS quando è disponibile un aggiornamento oppure dopo aver ricollocato la scheda di sistema.

- 1 Accendere il computer.
- 2 Accedere all'indirizzo Web **dell.com/support**.
- 3 Fare clic su **Supporto prodotto**, immettere il Numero di Servizio del laptop e fare **clic su Invia**.



N.B.: Se non si dispone del Numero di Servizio, utilizzare la funzione di rilevamento automatico o ricercare manualmente il modello del computer.

- 4 Fare clic su **Driver e download**.
- 5 Scorrere verso il basso fino a **O, visualizza tutti i driver disponibili per...** e seleziona il **BIOS** dall'elenco a discesa **Categoria**.



N.B.: Nell'elenco a discesa **Modifica sistema operativo**, selezionare il sistema operativo installato sul computer.

- 6 Espandere il **BIOS** per visualizzare i file BIOS disponibili.
- 7 Fare clic su **Download File** (Scarica file) per scaricare l'ultima versione del BIOS del computer.
- 8 Salvare il file e, al completamento del download, selezionare la cartella in cui è stato salvato il file dell'aggiornamento del BIOS.
- 9 Fare doppio clic sull'icona del file dell'aggiornamento del BIOS e seguire le istruzioni visualizzate.

Come ottenere assistenza e contattare Dell

Risorse di "Self-Help"

È possibile richiedere informazioni e l'assistenza su prodotti e servizi Dell mediante l'utilizzo di queste risorse di Self-help in linea:

Informazioni di Self-help	Opzioni di Self-help
Guida di Windows	Windows 8.1: aprire l'accesso alla ricerca, digitare Guida e supporto tecnico nella casella di ricerca e premere Invio . Windows 7: fare clic su Start → Guida e supporto tecnico .
Informazioni sui prodotti e i servizi Dell	Vedere il sito Web dell.com
Informazioni sulla risoluzione dei problemi, sui manuali utente, sulle istruzioni di installazione, sulle specifiche di prodotto, sul blog assistenza tecnica, sui driver, sugli aggiornamenti software e così via	Vedere il sito Web dell.com/support
Informazioni su Microsoft Windows 8.1	Vedere il sito Web dell.com/windows8
Informazioni su Microsoft Windows 7	Fare clic su Start → Tutti i programmi → Documentazione Guida Dell .
Scopri il sistema operativo, l'installazione e l'uso del computer, il backup dei dati, la diagnostica, e così via.	Vedere <i>Me and My Dell</i> all'indirizzo Web dell.com/support/manuals .

Come contattare Dell

Per contattare Dell per problemi con vendita, supporto tecnico o servizio clienti, vedere il sito Web **dell.com/contactdell**.



N.B.: La disponibilità varia per paese e prodotto, e alcuni servizi possono non essere disponibili nel proprio paese.



N.B.: Se non si dispone di una connessione Internet attiva, è possibile trovare i recapiti sulla fattura di acquisto, sulla distinta di imballaggio, sulla fattura o sul catalogo dei prodotti Dell.